

Polski - 2020 

Akwarium zewnętrzne

02-03 Aquarium

System sadzawkowy

04-05 Filtr do sadzawki

- EasyClear

04-05 Wielofunkcyjne oświetlenie LED

06-07 Filtr w gruncie

- Bioforce Revolution
- Zestawy Bioforce Revolution

08-09 Filtry powierzchniowe

- Ecoceel
- Ecopower+

08-09 Promiennik ultrafioletowy

- Vorton

10-11 Pompy do filtrów i wodospadów

- Aquaforce

12-13 Pompy do fontann i wodospadów

- Cascade

12-13 Pompy z zasilaniem solarnym

14-15 Pompa napowietrzająca

Produkty do pielęgnacji sadzawki

14-15 Pond Vac

16-17 Akcesoria dodatkowe

- Chwytnak do sadzawki
- Szczotka do rzęsy wodnej
- Rękawice do sadzawki

16-17 Sita do oczek wodnych

16-17 Siatki na oczka wodne

16-17 Water Treatments

Akcesoria do sadzawek

18-19 Podajnik karmy dla ryb

18-19 Kosze do sadzawek

18-19 Wykładziny do sadzawek

18-19 Węże do sadzawek

20-21 Złączki do węży do sadzawek

Części zapasowe

22-23 Części zapasowe



Aquarium

Do zabudowy na zewnątrz

Jednoosobowy montaż, System Twist & Lock eliminuje konieczność użycia narzędzi

Boczne okienka do oglądania ryb

Idealnie nadaje się do użytku z pompami EasyClear i Cascade



Akwarium zewnętrzne



Aquarium

Dekoracyjna instalacja wodna jako miejsce odpoczynku i odprężenia w nowoczesnym ogrodzie jest nadal silną potrzebą. Ale często przestrzeń i czas wymagane do zbudowania i utworzenia tradycyjnych stawów nie idzie w parze z klientami, którzy posiadają niewielkie ogrody i wymagają dogodniejszych rozwiązań w każdym aspekcie swojego życia.

Teraz każdy może spełnić swoje aspiracje posiadania atrakcyjnej aranżacji wodnej z nowym asortymentem produktów dla dekoracyjnych akwariów zewnętrznych. Instalacja jest wygodna i można ją zakończyć w ciągu 30 minut - bez kopania, narzędzi czy konstrukcji wymagających specjalistycznej wiedzy.

W jej wyniku klient otrzymuje nadziemną instalację wodną uzupełnioną nowoczesnym dekoracyjnym wykończeniem z bocznymi oknami, które umożliwiają obserwację ryb z naturalnej perspektywy w ich idealnym środowisku, co zapewnia pomysły hodowlę.

To wspaniały sposób na czerpanie przyjemności ze stawu, być może po raz pierwszy lub jako doświadczony wcześniej właściciel, ale bez tradycyjnych minusów, jakie pociąga za sobą długa i trudna instalacja.

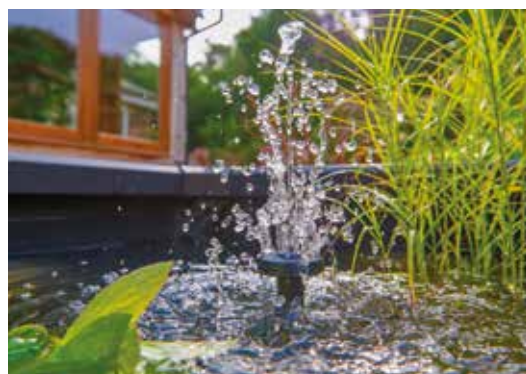

Kod	3085
Produkt	Aquarium
Pojemność	500LTR
Wymiary	0.95m x 0.95m x 0.7m
Zalecana pompa - bez ryb	3354 Cascade 1500 3344 Cascade 4000
Zalecana pompa - z rybami	1760 EasyClear 3000
Ilość w opakowaniu	1
Kod kreskowy	 5 010646 059619 >

Filtr do sadzawki



Zalety systemu EasyClear:

Czysta woda

- Promiennik ultrafioletowy usuwa zazielenienie wody.
- Filtr wychwytuje cząstki stałe z wody.

Zdrowa woda

- Materiały biofiltracyjne Kaldnes™ zapewniają zdrową wodę dla ryb i roślin.
- Materiały biofiltracyjne Kaldnes™ umieszczone są teraz pod pianką w torebkach z gazy, ułatwiających ich wyciągnięcie i czyszczenie.

Fontanna i wodospad

- Niezawodna i atrakcyjna fontanna i wodospad. (Systemy EasyClear 6000, 7500 i 9000 mogą równocześnie napędzać fontannę i wodospad. (System EasyClear 3000/4500 może napędzać fontannę lub wodospad).
- Trzy głowice fontanny oferują możliwość wyboru rozprysku (2-poziomowy, 3-poziomowy i w kształcie dzwonu).

Łatwa instalacja

- Jeden kabel zasilający umożliwiający instalację prostą i tanią.
- Złącze kulowe umożliwiające łatwe wy poziomowanie dyszy fontanny.
- Podstawa zapewniająca stabilność
- Przedłużacz trzonu fontanny dla różnych głębokości sadzawki.
- Niezależne sterowanie przepływem do regulacji wielkości fontanny.
- Niezależne sterowanie przepływem do regulacji wielkości wodospadu.

Łatwa konserwacja

- Zamknięcie na zatrask umożliwiające dostęp bez narzędzi do pianek czyszczących i środków biofiltracyjnych Kaldnes™
- Filtr siatkowy na wlocie zapobiegający zatkanie.
- Bagnetowa oprawka ułatwiająca dostęp do lampki UV w celu wymiany lub czyszczenia.
- Dodatkowy obieg umożliwiający ciągłe działanie lampki UV i fontanny, jeżeli filtr się zatka.

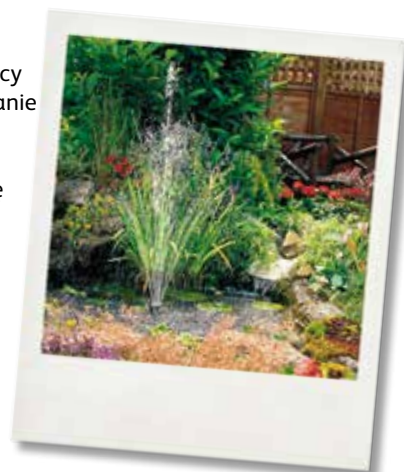

EasyClear®

Nagrodzony, w pełni zintegrowany system filtrowania

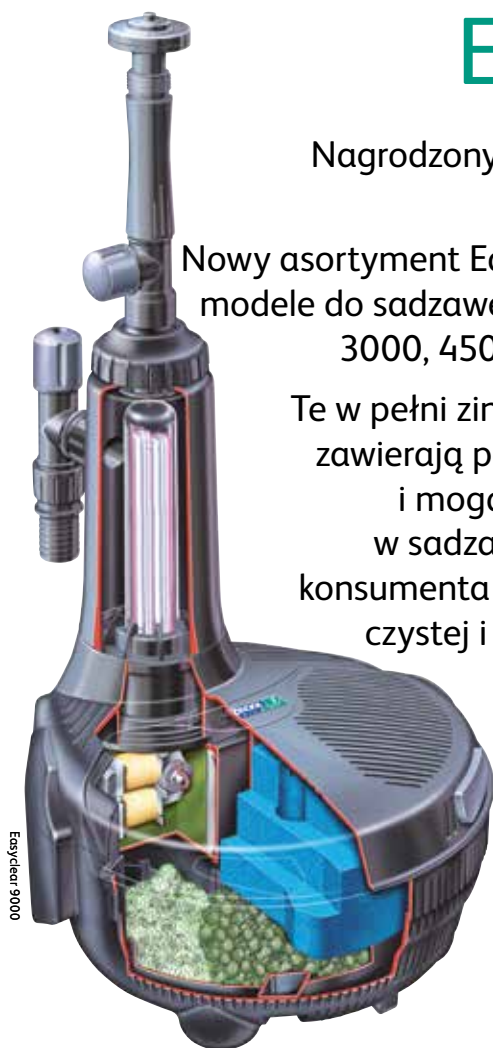

Nowy asortyment EasyClear obejmuje trzy modele do sadzawek o pojemnościach do 3000, 4500, 6000, 7500 i 9000 l

Te w pełni zintegrowane urządzenia zawierają pompę, filtr, lampę UVC i mogą być całkowicie ukryte w sadzawce. Stanowią one dla konsumenta produkt dostarczający czystej i zdrowej wody, łatwy w instalacji i tworzący atrakcyjną fontannę lub wodospad



EasyClear 9000



	POMPA	FILTR	UVC
	✓	✓	✓
			
			
			
			
Kod	1760	1762	1764
Produkt	EasyClear 3000	EasyClear 4500	EasyClear 6000
Maksymalna pojemność sadzawki	3,000LTR	4,500LTR	6,000LTR
Przepływ maks.	1,260LPH	1,260LPH	1,700LPH
Całkowita długość ryb	72cm	108cm	144cm
Fontanna lub wodospad	✓	✓	-
Fontanna i wodospad	-	-	✓
Maks. wys. fontanny	0,70m	0,70m	1,60m
Średnica dyszy rozpryskowej "dzwon"	0,40m	0,40m	0,60m
Wysokość wodospadu	0,50m	0,50m	0,60m
Szerokość wodospadu	0,08m	0,08m	0,13m
Lampka UV	5W	7w	9W
Moc (W)	25W - 230V	28w* - 230v	40W - 230V
Długość kabla	10m	10m	10m
Ilość w opakowaniu	2	2	2
Kod kreskowy			
	5 010646 056489 >	5 010646 056496 >	5 010646 056502 >
			
	5 010646 056519 >	5 010646 056526 >	

Wielofunkcyjne oświetlenie LED

Oczko wodne to często punkt centralny ogrodu i dodatkowe oświetlenie to sposób na przekształcenie go w wieczorny spektakl.

Nowa wielofunkcyjna lampka LED może być dodana nawet jeśli oświetlenie nie było planowane przy budowie oczka. Lampka jest łatwa do instalacji poprzez przymocowanie do trzonu pomp takich jak EasyClear, Cascade lub innych pomp do fontann.

W ten oto sposób najprościej można zwiększyć radość i przedłużyć przyjemność z przebywania przy ogrodowej sadzawce.

Code	3086	3087
Produkt	Wielofunkcyjne oświetlenie LED	Przedłużacz do kabla niskiego napięcia o długości 7,5m
	<ul style="list-style-type: none"> • 3 silne światła ledowe • Całkowicie zatapiałna • Łatwa instalacja bez potrzeby użycia narzędzi • Niskie napięcie - 220-240v transformator • Kabel niskiego napięcia o długości 7,5m • Idealnie nadaje się do użytku z pompami EasyClear i Cascade 	
Ilość w opakowaniu	4	4
Kod kreskowy		
	5 010646 059602 >	5 010646 059787 >



3086

Filtr w gruncie



Bioforce® Revolution

Nowy ciśnieniowy filtr do sadzawek który czyni obsługę filtra łatwą i czystą, nigdy więcej brudnych rąk, w celu wyczyszczenia wystarczy pokręcić korbą

Do sadzawek o wielkości do 28,000 litrów



Bioforce Revolution 14000 UVC



Clearwater
GUARANTEE

Aby wyczyścić,
wystarczy obrócić
uchwyt



Bioforce Revolution

Nowe filtry Bioforce Revolution oferują opatentowany system łatwego czyszczenia oraz 3-stopniowy proces filtrowania:

Promienie UV

- Zwiększona moc żarówki UV wyeliminuje efekt zazielenienia. W skład wchodzi komora szybkiego dostępu dla bezproblemowej wymiany z wziernikiem świecącym w trakcie pracy urządzenia i zintegrowanym turbulizatorem.

Filtrowanie biologiczne

- Duża powierzchnia środka biologicznego Kaldnes™ K3 zapewnia utrzymanie potrzebnych bakterii i uzyskanie czystej i zdrowej wody.

Filtrowanie mechaniczne

- Nowe rozwiązanie z zastosowaniem pianki w kostkach oferuje większą powierzchnię dla rozwoju bakterii i umożliwia zastosowanie mechanizmu łatwego czyszczenia.
- Unikalne rozwiązanie uchwytu uruchamiającego łopatkę wewnątrz komory, wstrząsającą kostkami z pianki i pozbywającą się nagromadzonego zielonego osadu.
- Zawór rozdzielczy przekierowuje niechcianą brudną wodę do ogrodu poza sadzawkę.

Wygodny i elastyczny

Bioforce Revolution jest wstępnie zmontowany aby ułatwić instalację w nowej lub już istniejącej sadzawce.

Urządzenie może być ukryte z boku sadzawki lub zakopane w ziemi do wysokości wlotu/wylotu węża.

Filtr ciśnieniowy pozwala pompować wodę do wyższego punktu umożliwiając tworzenie relaksujących wodosпадów.

POMPA	FILTR	UVC
	✓	✓



Kod	1352	1353	1354
Produkt	Bioforce Revolution 12000 UVC	Bioforce Revolution 18000 UVC	Bioforce Revolution 28000 UVC
Maksymalna pojemność sadzawki	12,000LTR	18,000LTR	28,000LTR
Zalecana wielkość pompy	4,000LPH	6,000LTR	8,000LTR
Całkowita długość ryb	335cm	503cm	782cm
Lampka UV	18w	24w	36w
Średnica węża	25 - 40mm	25 - 40mm	25 - 40mm
Ilość w opakowaniu	1	1	1
Kod kreskowy	 5 010646 055123 >	 5 010646 055130 >	 5 010646 055161 >



Zestawy Bioforce Revolution

POMPA	FILTR	UVC
✓	✓	✓

Kompletny system filtrowania do czystych i zdrowych sadzawek

Łącząc wygodę filtra ciśnieniowego Bioforce wraz z wydajną pompą Aquaforce tworzy się kompletny system filtracji z gwarancją Hozelock Cyprio Clearwater.



Kod	1402	1403	1404
Produkt	Zestaw filtrujący Bioforce Revolution 12000	Zestaw filtrujący Bioforce Revolution 18000	Zestaw filtrujący Bioforce Revolution 28000
Maksymalna pojemność sadzawki	12,000LTR	18,000LTR	28,000LTR
Przefiltruj	1352 Bioforce Revolution 12000 UVC	1353 Bioforce Revolution 18000 UVC	1354 Bioforce Revolution 28000 UVC
Pompa filtrująca	1582 Aquaforce 4000	1583 Aquaforce 6000	1584 Aquaforce 8000
Ilość w opakowaniu	1	1	1
Kod kreskowy	 5 010646 055185 >	 5 010646 055192 >	 5 010646 055208 >



Filtry powierzchniowe



Ecofilters

Do sadzawek o pojemności do 20,000 litrów

Ecocel

Te filtry naziemne łączą filtrowanie mechaniczne i biologiczne i utrzymują czystą i zdrową wodę w sadzawce. W połączeniu z lampką ultrafioletową Vorton UVC eliminują glony powodujące zazielenienie wody.

Ecopower+

Te wysokowydajne filtry naziemne łączą filtrowanie mechaniczne i biologiczne i oraz napromieniowanie ultrafioletowe o wysokiej mocy. Filtry te posiadają gwarancję Clearwater.



Promiennik ultrafioletowy



Vorton







Wysoko wydajny oczyszczacz ultrafioletowy (UVC) eliminuje problem zzielenienia wody

Rozbudowa gamy promienników Vorton. Nowa rozbudowana gama oferuje optymalną siłę napromieniowania dla odpowiednich rozmiarów oczka wodnego.







Mocniejsze żarówki do napromieniowywania pomagają na skuteczną walkę z glonami. Wszystkie modele tej gamy zawierają 5-cio metrowy kabel, są łatwe do instalacji i konserwacji i posiadają 2 lata gwarancji Clearwater.



	POMPA	FILTR	UVC
		✓	

	5,000LTR	2,500LTR		10,000LTR	5,000LTR		20,000LTR	10,000LTR	
Kod	3921			3922			3923		
Produkt	Ecocel 5000			Ecocel 10000			Ecocel 20000		
Maksymalna pojemność sadzawki	5,000LTR			10,000LTR			20,000LTR		
Zalecana wielkość pompy	1,250LPH			2,500LTR			5,000LTR		
Całkowita długość ryb	79cm			157cm			322cm		
Lampka UV	Vorton 11			Vorton 24			Vorton 36		
Średnica węża	25 - 40mm			25 - 40mm			25 - 40mm		
Ilość w opakowaniu	1			1			1		
Kod kreskowy									

	POMPA	FILTR	UVC
		✓	✓

	8,000LTR	4,000LTR		12,000LTR	6,000LTR		20,000LTR	10,000LTR	
Kod	1862			1864			1866		
Produkt	Ecopower+ 8000 UVC*			Ecopower+ 12000 UVC*			Ecopower+ 20000 UVC*		
Maksymalna pojemność sadzawki	8,000LTR			12,000LTR			20,000LTR		
Zalecana wielkość pompy	2,000LPH			3,000LTR			5,000LTR		
Maksymalna dł. ryb	170cm			254cm			435cm		
Lampka UV	8W			12w			16W		
Średnica węża	25 - 40mm			25 - 40mm			25 - 40mm		
Ilość w opakowaniu	1			1			1		
Kod kreskowy									

*Tymczasowe informacje znamionowe

	POMPA	FILTR	UVC
			✓

	1559	1554	1557	1558
Kod	1559	1554	1557	1558
Produkt	Vorton 11	Vorton 18	Vorton 36	Vorton 55
Lampka UV	11W	18w	36w	55w
Maksymalna pojemność sadzawki z rybami	4,000LTR	6,000LTR	12,000LTR	18,500LTR
Zalecany przepływ	2,000LPH	3,000LPH	6,000LPH	9,250LPH
Średnica węża	25 - 40mm	25 - 40mm	25 - 40mm	25 - 40mm
Ilość w opakowaniu	1	1	1	1
Kod kreskowy				



Pompy do filtrów i wodospadów



Aquaforce

Pompy przepompowujące ciała stałe przeznaczone do filtrów, wodospadów i strumyków



Aquaforce 15000



Aquaforce

Parametry

Nowy asortyment pomp Aquaforce posiada ulepszone przepływy, w celu zapewnienia przejrzystości wody, a moc wodospadu została zoptymalizowana. Asortyment posiada również poprawione moce, które dla konsumentów oznaczają zmniejszenie kosztów użytkowania.

Silniki chłodzone są wodą, co zapewnia utrzymanie ich w stałej temperaturze i ogranicza ryzyko przegrzania. Łożyska ceramiczne z podkładkami oporowymi zapewniają wyjątkową niezawodność silników.

W celu zapewnienia niezawodności pomp przeprowadzono rozbudowane testy, a wszystkie silniki posiadają 5-letnią gwarancję.

Nowe modele Aquaforce znacznie zwiększyły powierzchnię klatki, która umożliwia wyłapanie i przepompowanie do filtra większej ilości zanieczyszczeń. Oznacza to również, że klatka ma mniejszą możliwość zatkania się, co chroni konsumenta przed nieustannym czyszczeniem.

Cechy

Wszystkie modele Aquaforce posiadają wkładki zabezpieczające dla małych organizmów, umożliwiające konsumentom zmniejszenie wlotu dla ciał stałych z 6mm/10mm (w zależności od modelu) do 2mm. Chroni to organizmy takie jak kijanki, traszki i małe ryby przed wpadnięciem do klatki.

Nowe większe pompy Aquaforce (modele 6000, 8000, 12000 i 15000) mogą działać na ziemi i w wodzie.

Modele większe (6000, 8000, 12000 i 15000) posiadają drugi wlot, który umożliwia konsumentowi podłączenie opcjonalnego podbieraka lub filtra zewnętrznego. Ponadto, sterowanie przepływem umożliwia również konsumentowi regulację przepływu wody do wodospadu lub filtra. Umożliwia ono również regulację ilości wody wciąganej przez drugi wlot.

Łatwa instalacja i konserwacja





Mocne uchwyty pomagają w instalacji i konserwacji.

Zatrzaski obudowy umożliwiają konsumentowi łatwy dostęp bez narzędzi do pompy dla konserwacji.





Jak wszystkie produkty Hozelock Cyprio, nowe pompy Aquaforce posiadają kompletny pakiet części zamiennych.

POMPA	FILTR	UVC
✓		



Code	1580	1581	1582	1583
Produkt	Aquaforce 1000	Aquaforce 2500	Aquaforce 4000	Aquaforce 6000
Przepływ maks.	1,000LPH	2,500LPH	4,000LPH	6,000LPH
maks. wys. słupa cieczy	1,50m	2,10m	2,50m	3,50m
Przepływ na wys 1m	700LTR	1,850LTR	3,000LTR	5,550LTR
Wielkość pompowanych ciał stałych	2 - 6mm	2 - 6mm	2 - 6mm	2 - 10mm
Szerokość wodospadu na wys 0,6 m	0,06m	0,19m	0,36m	0,49m
Szerokość wodospadu na wys 1m	0,05m	0,16m	0,25m	0,42m
Moc	25w	30w	50w	65w
Średnica węża	25 - 40mm	25 - 40mm	25 - 40mm	25 - 40mm
Ilość w opakowaniu	2	2	2	2
Kod kreskowy	 5 010646 052108 >	 5 010646 052115 >	 5 010646 052122 >	 5 010646 052139 >



Code	1584	1585	1586	1683
Produkt	Aquaforce 8000	Aquaforce 12000	Aquaforce 15000	Dodatkowy dopływ Aquaforce
Przepływ maks.	8,000LPH	12,000LPH	15,000LPH	-
maks. wys. słupa cieczy	4,00m	5,00m	5,70m	-
Przepływ na wys 1m	7,400LTR	10,800LTR	13,100LTR	-
Wielkość pompowanych ciał stałych	2 - 10mm	2 - 10mm	2 - 10mm	2 - 10mm
Szerokość wodospadu na wys 0,6 m	0,69m	1,00m	1,20m	-
Szerokość wodospadu na wys 1m	0,63m	0,89m	1,10m	-
Moc	95w	130w	180w	-
Średnica węża	25 - 40mm	25 - 40mm	25 - 40mm	25 - 40mm
Ilość w opakowaniu	2	1	1	2
Kod kreskowy	 5 010646 052146 >	 5 010646 052153 >	 5 010646 052160 >	 5 010646 052702 >



*3 lata gwarancji + dodatkowe 2 lata po rejestracji online na stronie Hozelock. Bez zespołu wirnika. Obowiązują warunki handlowe. www.hozelock.com/guarantee

Pompy do fontann i wodospadów



System Cascade nadje się do:

Fontann

Dostarczane są w komplecie z wyborem różnych kształtów rozprysków, a Cascade 700 do 4000 z rozpryskiem w kształcie dzwonu. Wszystkie pompy do modelu 4000 posiadają również teleskopowy trzon fontanny.

Wodospadów

Model Cascade 700 zapewni mały wodospad, a model 4000 wielki strumień. Modele Cascade od 1500 w górę są dostarczane z trójnikiem, umożliwiającym ich równoczesne wykorzystanie do dwóch celów.

Ozdobnych instalacji wodnych

Wszystkie modele mogą działać w ozdobnych instalacjach wodnych po podłączeniu odpowiednich rur.

Filtrowania

Wodę można pompować do filtra i bezpośrednio z powrotem do sadzawki lub na wodospad. Filtrowanie będzie skuteczniejsze, jeżeli użyta zostanie pompa do ciał stałych Aquaforce.

Charakterystyki pomp Cascade

- Wysokowydajny silnik o niskich kosztach eksploatacji i dużej trwałości.
- Niezależne sterowanie przepływem dla fontanny i wodospadu.
- Złącze kulowe do regulacji kąta trzonu fontanny.
- Wlot do klatki bez pianki zmniejszający konserwację.
- Specjalny wylot dla wodospadu lub akcesorium z szybkozłączem.
- Teleskopowy trzon fontanny.

Cascade

Idealne do sadzawek dekoracyjnych

Asortyment rozmiarów do działania w każdych warunkach - od małych instalacji wodnych do dużych fontann połączonych z wodospadami





Cascade 4000



Dodaj wielofunkcyjne oświetlenie LED patrz strona 5

POMPA	FILTR	UVC
-------	-------	-----





Kod	3303	3352	3354	3344
Produkt	Cascade 450 - 230v	Cascade 700 - 230v	Cascade 1500 - 230v	Cascade 4000 - 230v
Przepływ maks.	450LPH	700LPH	1,500LPH	4,000LPH
maks. wys. słupa cieczy	1,00m	1,20m	1,80m	2,10m
Przepływ na wys 1m	-	120LPH	900LPH	2,800LTR
Maks. wys. fontanny	0,63m	0,75m	1,20m	1,60m
Wysokość fontanny z wodospadem	-	-	0,55m	1,20m
Maksymalna szerokość wodospadu	-	-	0,12m	0,30m
Szerokość wodospadu z fontanną	-	-	0,10m	0,25m
Ilość w opakowaniu	5	5	5	3
Kod kreskowy	 5 010646 031295 >	 5 010646 035767 >	 5 010646 035699 >	 5 010646 030830 >

Pompy z zasilaniem solarnym

Zaprzęgnij moc słońca i skorzystaj z odprężających właściwości wody. Bez instalacji elektrycznej i kosztów bieżących – Wystarczy założyć do sadzawki lub oczka wodnego i zapomnieć o istnieniu pompy.



Code	3538	3536
Produkt	Solar Cascade 300 <ul style="list-style-type: none"> Fontanna zasilana solarnie z pompą wodną Maksymalna wysokość fontanny 1,1m Maksymalny przepływ powyżej 300 litrów na godzinę W komplecie zasilanie akumulatorowe do przechowywania nadwyżek energii do pracy w godzinach wieczornych lub w dni pochmurne Oddzielny panel solarny na nóżce 	Solar Cascade Lily <ul style="list-style-type: none"> Zasilana solarnie pływająca fontanna z dekoracjami w kształcie lilii Zintegrowana niskonapięciowa pompa z panelem solarnym Po prostu umieść na powierzchni sadzawki
Ilość w opakowaniu	3	3
Kod kreskowy	 5 010646 055291 >	 5 010646 055277 >



3086

Pompy napowietrzające





Natlenianie sadzawek z rybami jest bardzo istotne dla zdrowia ryb, szczególnie w sadzawkach o dużym zarybieniu i w miesiącach letnich kiedy poziom tlenu jest zredukowany

Najmniejszy model z gamy dostarcza 320 litrów na godzinę przy maksymalnej głębokości do 1.2 metrów, a największy model dostarcza 4500 litrów na godzinę przy głębokości do 3 metrów.



Code	3537
Produkt	Solarna pompa napowietrzająca <ul style="list-style-type: none"> Solarna pompa napowietrzająca Dotlenia sadzawkę wpływając na zdrowie ryb i przejrzystość wody Oddzielny panel solarny na nóżce Zawiera 2 kamienie do napowietrzania i orurowanie
Ilość w opakowaniu	3
Kod kreskowy	 5 010646 055284 >



Code	1800	1805	1810	1820	1380
Produkt	Air Pump 320	Air Pump 640	Air Pump 1500	Air Pump 2700	Air Pump 4500
Maks. wydajność	320LPH	640LPH	1500LPH	2700LPH	4500LPH
Maks. zalecana głębokość kamieni	1,2m	1,2m	2,0m	2,0m	3,0m
Wylot na gł. 1m	230LPH	450LPH	900LPH	2,100LPH	2,700LPH
Maksymalne ciśnienie	0,014MPa	0,014MPa	0,026MPa	0,030MPa	0,039MPa
Liczba wylotów powietrza	2	4	6	12	12
Długość rury napowietrzającej	1 x 10m	1 x 10m	2 x 10m	2 x 10m	2 x 10m
Średnica rury napowietrzającej	ø 4mm	ø 4mm	ø 4mm	ø 4mm	ø 4mm
Liczba kamieni	2	4	2	2	2
Wielkość kamieni	ø 3cm x 3cm	ø 3cm x 3cm	ø 5cm x 5cm	ø 5cm x 10cm	ø 5cm x 10cm
Moc pompy	4w	8w	17w	35w	35w
Długość kabla	3m	3m	10m	10m	10m
Ilość w opakowaniu	5	5	3	2	2
Kod kreskowy	 5 010646 053723 >	 5 010646 053730 >	 5 010646 053747 >	 5 010646 043397 >	 5 010646 046169 >



Czyszczenie



Pond Vac

Kompaktowy i lekki odkurzacz do sadzawek do szybkiego i niemęczącego czyszczenia i usuwania śmieci z sadzawek



Code	1752
Produkt	Pond Vac
Moc pompy	60w - 230v
Moc ssania	-53 mBar
Przepływ maks.	2,200LPH
Długość kabla	10m
Długość urządzenia	2,3m
Długość węża na brudną wodę	3m ø25mm
Ilość w opakowaniu	2
Kod kreskowy	

1753
Koszyk do odkurzaczy Pond Vac

- Do użytku z Pond Vac do recyklingu przefiltrowanej wody z sadzawki
- Zbiera większe śmieci i liście
- Możliwość spłaszczenia na czas przechowywania



Ilość w opakowaniu	4
Kod kreskowy	



Oszczędność do 30% czasu podczas czyszczenia

Inaczej niż inne odkurzacze do sadzawek, to urządzenie działa w sposób ciągły i nie trzeba go wyłączać co chwilę, dla opróżnienia pojemnika na zanieczyszczenia.

Do 50% mocniejsze ssanie

Wysokowydajna budowa umożliwia większą siłę ssania niż w innych dostępnych urządzeniach. Połączenie dużej siły ssania z niskim poborem mocy powoduje, że urządzenie Pond Vac jest do 7 razy bardziej wydajne i obniża koszty eksploatacji.

Dostarczany z jedną z trzema końcówkami w odbłaskowych kolorach zapewniających dobrą widoczność w sadzawce, Pond Vac może usuwać zanieczyszczenia z wszystkich obszarów sadzawki. W głowicy zostały wbudowane ostrza tnące tak, aby większe odpady, takie jak liście, były cięte, co zapobiega zatkaniu.

Charakterystyki odkurzaczy PondVac

- A** Rozciągnięte do 2,0m (4 odcinki o dł. 0,4m) - daleki zasięg.
- B** Cztery końcówki ssące: "szeroka" do dużych obszarów, "wąska" do małych narożników i "otwarta" do dużych śmieci. Schowek na końcówki.
- C** Ostrza tnące umożliwiające usuwanie dużych śmieci.
- D** Odcinek przezroczysty umożliwiający kontrolę usuwania śmieci.
- E** Regulowane położenie uchwytu dla wygodnego użytkowania.



1753

Aksesoria dodatkowe

Chwytnak do sadzawki



Idealny do usuwania śmieci i zanieczyszczeń z powierzchni sadzawki. Prosta obsługa za pomocą spustu z solidnym cięgłem.

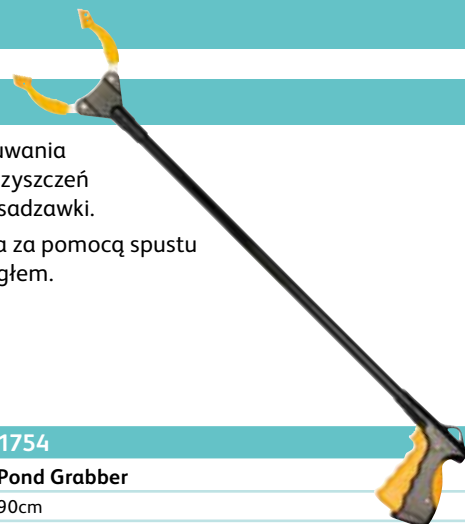

Kod	1754
Produkt	Pond Grabber
Długość drążka	90cm
Ilość w opakowaniu	6
Kod kreskowy	 5 010646 055246 >

Szczotka do rzęsy wodnej



Teleskopowa szczotka do usuwania rzęsy wodnej z sadzawki. Wytrzymały nylonowy przód do zbierania rzęsy wodnej.



Kod	1755
Produkt	Szczotka do rzęsy wodnej
Długość drążka	60cm ↔ 180cm
Ilość w opakowaniu	5
Kod kreskowy	 5 010646 055253 >

Rękawice do sadzawki



Idealne do prac przy sadzawce i roślinach wodnych. Trwałe PVC z wydłużoną osłoną ramienia i elastycznym rękawem chroniącym ubranie.



Code	1756
Produkt	Rękawice do sadzawki
Ilość w opakowaniu	5
Kod kreskowy	 5 010646 055260 >



Sita do oczek wodnych

Większe sита posiadają teleskopowy trzon i miękką rączkę.

Dostępny stojak na sита ułatwia klientom samodzielny wybór.



Kod	1732	1733	1735	1734
Produkt				
	Małe sito do sadzawki	Średnie sito do sadzawki	Duże sito do sadzawki	Podbierak
Średnica czołowa	25cm	30cm	39cm	40cm
Długość drążka	125cm	100cm ↔ 150cm	100cm ↔ 180cm	100cm ↔ 180cm
Siatka	Drobna siatka	Większa siatka	Większa siatka	Drobna siatka
Ilość w opakowaniu	15	5	5	5
Kod kreskowy				

Siatki na oczka wodne

Siatka na oczka wodne zaprojektowana jest tak aby zapewnić ochronę oczka przed opadającymi liśćmi i większymi drobinami gromadzącymi się na powierzchni wody.

Siatka chroni także wodne stworzenia przed drapieżnikami.



	Kod	1730	1731	1736	1737
	Produkt	Siatka na oczko wodne	Siatka na oczko wodne	Siatka na oczko wodne	Siatka na oczko wodne
	Powierzchnia	2m x 3m	3m x 4m	4m x 6m	6m x 10m
	Ilość w opakowaniu	10	10	5	2
	Kod kreskowy				

Środki do uzdatniania wody

Środki uzdatniające Hozelock Cyprio uzupełniają nasze pompy, filtry i napromieniowanie UV w utrzymywaniu zdrowej i krystalicznie czystej wody w sadzawkach.

Wszystkie produkty są nieszkodliwe dla organizmów żywych w sadzawce.



	Kod	3485T0000	3959 0000	3965T0000	3966T0000
	Produkt	Preparat do uzdatniania wody w aranżacji wodnej	Preparat do usuwania glonów nitkowatych	Preparat do usuwania glonów	Preparat do uzdatniania wody wodociągowej
	Rozmiar	250ml	250g	250ml	250ml
	Ilość w opakowaniu	6	6	6	6
	Kod kreskowy				

Akcesoria do sadzawek

Podajnik karmy dla ryb



- A** Ustaw bieżący czas
- B** Ustaw częstotliwość podawania karmy – do 6 razy dziennie
- C** Ustaw ilość karmy – do 800 ml pokarmu
- D** Włóż 2 x baterie AA – brak w zestawie
- E** Zamocuj na stojaku lub zamontowanym wsporniku na ścianie



Code	3958
Produkt	Podajnik karmy dla ryb
	<ul style="list-style-type: none"> • Pojemność - 800ml pokarmu • Dołączona podstawa • Do sześciu karmień dziennie
Ilość w opakowaniu	2
Kod kreskowy	 5 010646 051958 >

Kosze na rośliny do sadzawek

Drobna siatka zapobiegająca utracie kompostu. Niewymagana geowłóknina.

Doskonałe dla roślin przybrzeżnych, jak irysy i trawy, a także roślin wód głębokich/lilii wodnych.



Kod	3970T0000	3972T0000
Produkt	Mały kosz na rośliny	Duży kosz na rośliny
Rozmiar	20cm x 20cm x 9cm	29cm x 29cm x 19cm
Ilość w opakowaniu	10	10
Kod kreskowy	 5 010646 010405 >	 5 010646 010382 >



Wykładziny do sadzawek

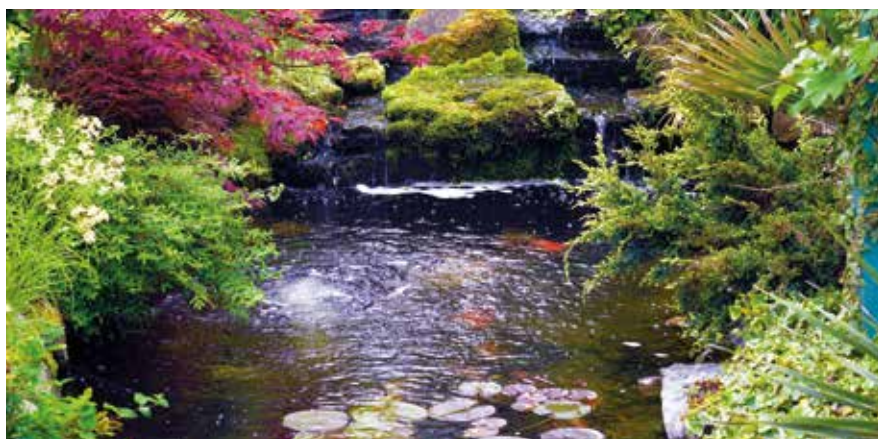

Oferowana gama indywidualnie pakowanych wykładzin zajmuje niewiele miejsca w sklepie i ułatwia podejmowanie samodzielnego wyboru przez klientów. Wykładziny dostarczane są z 15-letnią gwarancją i pełną instrukcją instalacji. Ich wielkości wynoszą od 2,5m x 2m do 5,5m x 4m.









Code	3460	3461	3462	3463	3464
Produkt	Wykładzina do sadzawki ogrodowej	Wykładzina do sadzawki ogrodowej	Wykładzina do sadzawki ogrodowej	Wykładzina do sadzawki ogrodowej	Wykładzina do sadzawki ogrodowej
Rozmiar	2,5m x 2m	3m x 2,5m	4m x 3,0m	4,5m x 4m	5,5m x 4m
Ilość w opakowaniu	1	1	1	1	1
Kod kreskowy	 5 010646 018326 >	 5 010646 018333 >	 5 010646 018340 >	 5 010646 018357 >	 5 010646 018364 >

Wężę do sadzawek



Wykonany z tworzywa sztucznego o wysokiej jakości, ten wąż spiralny jest wyjątkowo elastyczny - jego promień zagięcia wynosi jedynie trzykrotność średnicy, bez skręcania się ani rozszczepiania.



Kod	1700	1701	1702
Produkt	Wąż Cypriflex	Wąż Cypriflex	Wąż Cypriflex
Długość węża	50m	50m	30m
Średnica węża	ø 12mm	ø 20mm	ø 25mm
Ilość w opakowaniu	1 x 50m	1 x 50m	1 x 30m
Kod kreskowy	 5 010646 030250 >	 5 010646 030304 >	 5 010646 030267 >
Kod	1703	1704	1705
Produkt	Wąż Cypriflex	Wąż Cypriflex	Wąż Cypriflex
Długość węża	30m	25m	25m
Średnica węża	ø 32mm	ø 40mm	ø 38mm
Ilość w opakowaniu	1 x 30m	1 x 25m	1 x 25m
Kod kreskowy	 5 010646 030274 >	 5 010646 030281 >	 5 010646 053525 >

Akcesoria do sadzawek

Zawór kulowy

Kontroluje przepływ wody do filtrów, wodospadów i fontann wodnych. Stopniowane złącza pozwalają podłączyć węży o średnicy 25-40 mm, przepływ jest regulowany łatwym do obracania pokrętkiem.



Code	1758
Produkt	Zawór kulowy • ø 25mm, 32mm & 40mm
Ilość w opakowaniu	5
Kod kreskowy	 5 010646 056052 >

Regulator przepływu do węża z zaworem

Regulatory przepływu do węża z zaworem montowane między dwa węże, regulują przepływ wody. Umożliwiają to dostosowanie do siebie dwóch urządzeń (np. pompy i filtra) o różnych wydajnościach.

Dostępne w 3 rozmiarach.



Code	3994	3995	3996
Produkt	Regulator przepływu do węża z zaworem • ø 12mm	Regulator przepływu do węża z zaworem • ø 20mm	Regulator przepływu do węża z zaworem • ø 25mm
Ilość w opakowaniu	25	25	25
Kod kreskowy	 5 010646 011952 >	 5 010646 011969 >	 5 010646 011976 >

Stopniowana końcówka węża

Stopniowane końcówki węża służą do zmniejszania wewnętrznej średnicy węża. Pasują do różnych rodzajów węża, łatwo zmniejszają rozmiar niekonieczny do maksymalnego przepływu i umożliwiają dopasowanie rury o lekko mniejszej średnicy.

Dostępne w 3 rozmiarach.





Code	1427	1434	1435
Produkt	Stopniowana końcówka węża 1/4" • ø 12mm, 20mm, 25mm & 32mm	Stopniowana końcówka węża 1/2" • ø 20mm, 25mm, 32mm & 40mm	Stopniowana końcówka węża 3/4" • ø 12mm, 15mm, 20mm & 25mm
Ilość w opakowaniu	25	25	25
Kod kreskowy	 5 010646 031066 >	 5 010646 032629 >	 5 010646 032612 >

Trójniki uniwersalne

Uniwersalne trójniki służą do dopasowania węża o różnych grubościach.

Dostępne w 2 rozmiarach.



Code	1728	1729
Produkt	Mały trójnik uniwersalny • ø 12mm, 15mm, 20mm & 25mm	Duży trójnik uniwersalny • ø 12mm, 15mm, 20mm & 25mm
Ilość w opakowaniu	25	8
Kod kreskowy	 5 010646 031820 >	 5 010646 031813 >



Trójnik do węży

Trójniki do węży Hozelock służą do dopasowywania węży o różnych rozmiarach i umożliwiają połączenia ze sobą trzech węży.

Dostępne w 4 rozmiarach.



Code	3991	3992	3993	1723
Produkt	Trójnik do węży • ø 12mm	Trójnik do węży • ø 20mm	Trójnik do węży • ø 25mm	Trójnik do węży • ø 32mm
Ilość w opakowaniu	50	25	25	25
Kod kreskowy	 5 010646 011921 >	 5 010646 011938 >	 5 010646 011945 >	 5 010646 031684 >

Złączka union do węży

Złączki Union Hozelock umożliwiają łatwe i bezpieczne połączenie ze sobą dwóch węży.

Dostępne w 5 rozmiarach.



Code	3997	3998	3999	1718	1719
Produkt	Złączka Union do węży • ø 12mm	Złączka Union do węży • ø 20mm	Złączka Union do węży • ø 25mm	Złączka Union do węży • ø 32mm	Złączka Union do węży • ø 40mm
Ilość w opakowaniu	50	25	25	25	25
Kod kreskowy	 5 010646 011983 >	 5 010646 011990 >	 5 010646 012003 >	 5 010646 031707 >	 5 010646 031691 >

Złączka redukcyjna do węży

Asortyment ząbkowanych plastikowych reduktorów do węży, umożliwiający zmianę średnicy węży lub rury.

Dostępne w 4 rozmiarach.



Code	1667	1668	1669	1670
Produkt	Złączka redukcyjna do węży • ø 20mm x 12mm	Złączka redukcyjna do węży • ø 25mm x 12mm	Złączka redukcyjna do węży • ø 25mm x 20mm	Złączka redukcyjna do węży • ø 32mm x 25mm
Ilość w opakowaniu	25	10	25	25
Kod kreskowy	 5 010646 031950 >	 5 010646 031943 >	 5 010646 031936 >	 5 010646 031929 >

Opaski zaciskowe do węży

Ocynkowane opaski zaciskowe do węży posiadają pasek z pianki zapewniający maksymalną przyczepność do zewnętrznej powierzchni węży Cypriflex. Posiadają również zaciskową śrubę motylkową umożliwiającą dopasowanie bez użycia narzędzi.











Code	1710	1711	1712	1713	1714
Produkt	Opaska zaciskowa do węży, ocynkowana ze śrubą motylkową • ø 12mm	Opaska zaciskowa do węży, ocynkowana ze śrubą motylkową • ø 20mm	Opaska zaciskowa do węży, ocynkowana ze śrubą motylkową • ø 25mm	Opaska zaciskowa do węży, ocynkowana ze śrubą motylkową • ø 32mm	Opaska zaciskowa do węży, ocynkowana ze śrubą motylkową • ø 40mm
Ilość w opakowaniu	6	6	6	6	6
Kod kreskowy	 5 010646 031752 >	 5 010646 031714 >	 5 010646 031721 >	 5 010646 031738 >	 5 010646 031745 >

Pompy Aquaforce i Cascade

Code	Z10005	Z10006	Z10007	Z10000	Z10012
Produkt	Komora pompy • Aquaforce 1000	Komora pompy • Aquaforce 2500	Komora pompy • Aquaforce 4000	Zespół wirnika • Aquaforce 4000	Stopniowane zakończenie węża i nakrętka ustalająca • Aquaforce
Ilość w opakowaniu	1	1	1	1	1
Kod kreskowy	-	-	-	-	-
Code	Z10013	1588 0000	1589 0000	1590 0000	1591 0000
Produkt	Przegub kulowy • Aquaforce	Części zapasowe • Aquaforce 6000	Części zapasowe • Aquaforce 8000	Części zapasowe • Aquaforce 12000	Części zapasowe • Aquaforce 15000
Ilość w opakowaniu	1	1	1	1	1
Kod kreskowy	-				
Code	1680	3419	3409	3411	
Produkt	Wirnik do pompy • Aquaforce 1000	Wirnik do pompy • Cascade 700	Wirnik do pompy • Cascade 1500	Wirnik do pompy • Cascade 4000	
Ilość w opakowaniu	1	1	1	1	
Kod kreskowy					

Bioforce

Kod	1504	1510	1511	1512	1513
Produkt	Pianka w kostkach • Bioforce Revolution	Zestaw do corocznej konserwacji • Bioforce Revolution	Zestaw do lampy kwarcowej 18w • Bioforce Revolution	Zestaw do lampy kwarcowej 24w • Bioforce Revolution	Zestaw do lampy kwarcowej 36w • Bioforce Revolution
Ilość w opakowaniu	1	1	1	1	1
Kod kreskowy					
Kod	1397	1398	1399	Z12325	Z12076
Produkt	Wkład z pianki gruboporowatej • Bioforce 3000, 5500 & 8000	Wkład z pianki gruboporowatej - duży • Bioforce 12000	Zestaw do corocznej konserwacji • Bioforce 12000	Zestaw zakończenia węża i nakrętki • Bioforce 9000 & 12000 • Bioforce Revolution 6000, 9000 & 14000	Zestaw pierścieni uszczelniających Bioforce
Ilość w opakowaniu	1	1	1	1	1
Kod kreskowy				-	-

Easyclear

Kod	1782	1783	1784	1408	1526
Produkt	Tuleja kwarcowa • 1760	Tuleja kwarcowa • 1762	Tuleja kwarcowa • 1764, 1766 & 1768	Pianka • Pojedyncza	Tuleja kwarcowa • 3003 & 3113
Ilość w opakowaniu	1	1	1	1	1
Kod kreskowy					
Kod	1556	3418	1681	3439A	Z10049
Produkt	Tuleja kwarcowa • 3006, 3116 & 3009	Wirnik do pompy • 3003, 3113 & 1760	Wirnik do pompy • 3006, 3116, 1764 & 1766	Wirnik do pompy • 3009 & 1768	Zestaw pierścieni uszczelniających Easyclear • 1760 - 1768
Ilość w opakowaniu	1	1	1	5	1
Kod kreskowy					-



Vorton

Code	1575	1576	1577	1578	1579
Produkt	Tuleja kwarcowa • Vorton 11	Tuleja kwarcowa • Vorton 18	Tuleja kwarcowa • Vorton 36	Tuleja kwarcowa • Vorton 55	Zestaw do corocznej konserwacji • Vorton 11, 18, 36 & 55
Ilość w opakowaniu	1	1	1	1	1
Kod kreskowy	 5 010646 058117 >	 5 010646 058124 >	 5 010646 058131 >	 5 010646 058148 >	 5 010646 058155 >
Code	1523	1524	1537		
Produkt	Tuleja kwarcowa 5w/9w	Tuleja kwarcowa 9w/11w	Zestaw końcówek zamiennych UVC		
Ilość w opakowaniu	1	1	5		
Kod kreskowy	 5 010646 034364 >	 5 010646 034470 >	 5 010646 030496 >		

Lampka

Kod	1519X	1517	1520X	1521X	1592
Produkt	Lampa 5w PLS	Lampa 7w PLS	Lampa 9w PLS	Lampa 11w PLS	Lampa 11w PLS • Vorton (2016+)
Ilość w opakowaniu	10	10	10	10	10
Kod kreskowy	 5 010646 043403 >	 5 010646 056892 >	 5 010646 043434 >	 5 010646 043441 >	 5 010646 058209 >
Kod	1518	1525X	1541	1542A	1502
Produkt	Lampa 11w PLS • Easyclear 7500	Lampa 13w PLS • Bioforce 12000 (Pre 2011)	Lampa 13w PLS • Easyclear 9000 • Bioforce 12000 (2012+)	Lampa 18w PLL	Lampa 24w PLL
Ilość w opakowaniu	10	10	10	6	6
Kod kreskowy	 5 010646 056908 >	 5 010646 045964 >	 5 010646 051828 >	 5 010646 054430 >	 5 010646 055352 >
Kod	1543A	1544A	Z11106	Z11108	1780
Produkt	Lampa 36w PLL	Lampa 55w PLL	Lampa 6w • Dwustronna	Lampa 8w • Dwustronna	Lampa 12w • Dwustronna
Ilość w opakowaniu	6	6	10	10	10
Kod kreskowy	 5 010646 054447 >	 5 010646 054454 >	 5 010646 043410 >	 5 010646 043427 >	 5 010646 057622 >

Air Pumps

Kod	1817	1819	1821	1825	1826
Produkt	Części zapasowe • 320 & 640	Części zapasowe • 1500	Części zapasowe • 2700 & 4500	Duży kamień napowietrzający • 5cm x 10cm	Średni kamień napowietrzający • 5cm x 5cm
Ilość w opakowaniu	1	1	5	20	40
Kod kreskowy	 5 010646 054508 >	 5 010646 054522 >	 5 010646 043731 >	 5 010646 054607 >	 5 010646 054614 >

Części zapasowe do filtra

Kod	1363	1364	1371	1571	Z10047
Produkt	Pianka • Ecopower/Ecocel 2200/4500	Pianka • Ecopower/Ecocel - All	Pianka • Ecopower/Ecocel 9000	Wkład Kaldnes • 5 litrów	Wkład biologiczny EasyClear • W siatce
Ilość w opakowaniu	1	1	1	5	1
Kod kreskowy	 5 010646 038287 >	 5 010646 038300 >	 5 010646 038294 >	 5 010646 043762 >	-



<http://www.hozelock.com/catalogues/>

W ramach zobowiązania do ciągłego ulepszania naszych produktów, zastrzegamy sobie prawo do zmian w projektach i produkcji, które mogą oznaczać, że dostarczone produkty będą się w niektórych aspektach różnić od produktów pokazanych na ilustracjach i opisanych w niniejszym katalogu.

Nie wszystkie produkty są dostępne we wszystkich sklepach.

Więcej informacji dotyczących części zamiennych i akcesoriów znajduje się na stronie www.hozelockservice.com



Hozelock Ltd.
Midpoint Park, Birmingham.
B76 1AB. England.

Consumer Helpline:
+44 (0) 121 313 1122

Sales Office:
+44 (0) 121 313 4095

Switchboard:
+44 (0) 121 313 4242

www.hozelock.com

AQ20 3835

