

Deutsch - 2020 

**Außenaquarium**

02-03 Aquarium

**Teichsystem**

- 04-05 Teichfilter
  - EasyClear
- 04-05 Mehrzweck-LED-Leuchte
- 06-07 Erdfilter
  - Bioforce Revolution
  - Bioforce Revolution Filtersets
- 08-09 Oberirdische Filter
  - Ecocel
  - Ecopower+
- 08-09 UVC
  - Vorton
- 10-11 Filter- & Wasserfallpumpen
  - Aquaforce
- 12-13 Fontänen- & Wasserfallpumpen
  - Cascade
- 12-13 Solarbetriebene Pumpen
- 14-15 Luft Pumpen

**Teichpflege**

- 14-15 Pond Vac
- 16-17 Wasserbehandlung
- 16-17 Teichnetze
- 16-17 Teichabdecknetze
- 16-17 Reinigungszubehör
  - Teichgreifer
  - Fadenalgenbürste
  - Teichhandschuh

**Teichzubehör**

- 18-19 Fischfutterautomat
- 18-19 Teichkörbe
- 18-19 Teichfolie
- 18-19 Teichschlauch
- 20-21 Teichschlauchanschlüsse

**Ersatzteile**

- 22-23 Ersatzteile



**Außenaquarium**



**Aquarium**

Entspannung und Erholung in modernen Gärten, steht nach wie vor im Vordergrund. Doch oft sind Raum und Zeitaufwand für den Bau und die Einrichtung herkömmlicher Teiche nicht mit den Möglichkeiten kleiner Gärten zu realisieren. Diese Umstände steigern den Wunsch der Verbraucher nach einer komfortablen Lösung. Mit unserem neuen dekorativen Gartenaquarium, kann sich jeder seinen Traum, nach nach einem attraktiven Wasserblickfang im eigenen Garten erfüllen. Die Installation ist einfach und kann in rund 30 Minuten abgeschlossen werden – ganz ohne Graben, Werkzeuge oder Kenntnissen von Montageanleitungen. Eine Wasserwelt aus modernen dekorativen Materialien. Zusätzlich können über die Seitenfenster die Fische in Ihrem natürlichen Umfeld und in einem idealen Umgebung zur erfolgreichen Fischhaltung beobachtet werden. Auf diese Weise werden Sie Freude und Vergnügen an einem Aquarium im Garten oder auf der Terrasse haben, ohne die lästigen Planungs- und Aufbauarbeiten zur Erstellung eines konventionellen Teiches.

**Aquarium**

Dekoratives Außenaquarium  
 Montage durch eine Person, das Twist & Lock-System macht Werkzeuge überflüssig  
 Seitenansichten zum Betrachten von Fischen  
 Ideal um es mit EasyClear und Cascade Pumpen zu betreiben



Code	3085
Produkt	Aquarium
Teich Kapazität	500LTR
Größe	0,95m x 0,95m x 0,7m
Empfohlene Pumpe - ohne Fische	3354 Cascade 1500 3344 Cascade 4000
Empfohlene Pumpe - mit Fischen	1760 EasyClear 3000
Stückzahl	1
Barcode	 5 010646 059619 >



PUMPE	FILTER	UVC
✓	✓	✓

### Vorteile von EasyClear:

#### Klares Wasser

- UVC bekämpft Grünalgen
- Filterschaumstoff entfernt Schmutzpartikel aus dem Wasser.

#### Gesundes Wasser

- Kaldnes™ Biomedien garantieren gesundes Wasser für Fische und Pflanzen.
- Kaldnes™ Biomedien befinden sich unter dem Schaumstofffilter in einer Gaze-Tasche, so das sie schnell und einfach gereinigt werden können.

#### Fontäne & Wasserfall

- Zuverlässig funktionierende und beeindruckende Fontänen und Wasserfälle. (Mit EasyClear 6000, 7500 und 9000 kann gleichzeitig eine Fontäne und ein Wasserfall betrieben werden. EasyClear 3000/4500 kann entweder eine Fontäne oder einen Wasserfall erzeugen)
- 3 verschiedene Fontänen werden erzeugt (2 oder 3 Stufen und Glocke)





#### Einfacher Aufbau

- Ein Stromkabel für einfache und kosteneffiziente Installation.
- Kugelgelenk für einfache Regulierung der Fontäne.
- Fuß zur Stabilisierung.
- Verlängerung des Fontänenschafts für unterschiedliche Wassertiefen.
- Stufenlose Durchflussregelung passt die Größe der Fontäne an.
- Stufenlose Durchflussregelung passt die Größe des Wasserfalls an.

#### Einfache Wartung

- Verriegelbarer Deckel für raschen Zugriff. Filter und Kaldnes™-Biofilm können leicht gereinigt werden.
- Schutz vor Verstopfung durch Fontänensieb.
- Bajonettverschluss für einfaches Reinigen und Wechseln des UVC.
- Wasserumleitung erlaubt auch bei blockierten Filtern den Einsatz von UVC und Fontäne.



Code	1760	1762	1764	1766	1768
Produkt	EasyClear 3000	EasyClear 4500	EasyClear 6000	EasyClear 7500	EasyClear 9000
Maximale Teichgröße	3,000LTR	4,500LTR	6,000LTR	7,500LTR	9,000LTR
Maximale Fördermenge	1,260LPH	1,260LPH	1,700LPH	1,700LPH	2,850LPH
Gesamt Fischlänge	72cm	108cm	144cm	180cm	216cm
Fontäne oder Wasserfall	✓	✓	-	-	-
Fontäne & Wasserfall	-	-	✓	✓	✓
Maximale Fontänenhöhe	0,70m	0,70m	1,60m	1,60m	1,90m
Maximale Glockenhöhe	0,40m	0,40m	0,60m	0,60m	0,70m
Höhe Wasserfall	0,50m	0,50m	0,60m	0,60m	0,90m
Breite Wasserfall	0,08m	0,08m	0,13m	0,13m	0,25m
UV-Lampe	5 W	7w	9 W	11 W	13 W
Watt	25 W - 230 V	28w* - 230v	40 W - 230 V	43w* - 230v	55 W - 230 V
Kabellänge	10m	10m	10m	10m	10m
Stückzahl	2	2	2	2	2
Barcode					

\*Vorläufige Bewertungsinformationen

## EasyClear®

Das preisgekrönte, voll integrierte Filtersystem

Das neue EasyClear-Sortiment besteht aus drei Einheiten für Teiche von bis 3000, 6000, 7500 und 9000 Liter

Die voll integrierten Geräte bestehen aus einer Pumpe, einem Filter und einem UVC. Sie können vollständig in dem Teich versenkt werden. Damit erhalten die Kunden ein Produkt, das leicht zu installieren ist und für klares und gesundes Wasser sorgt. Gleichzeitig kann es beeindruckende Fontänen oder Wasserfälle erzeugen

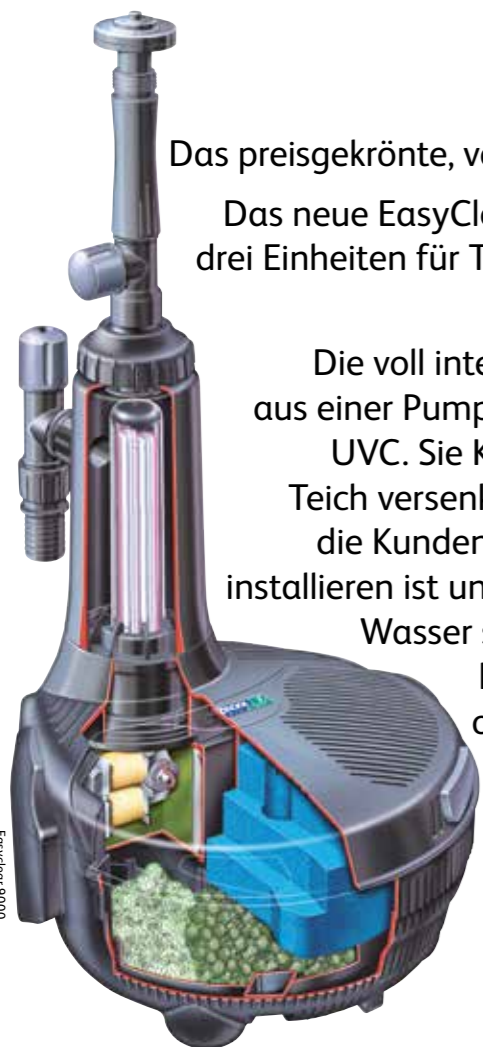



### Mehrzweck-LED-Licht

Ein Teich ist häufig der Mittelpunkt eines Gartens welcher sich durch den zusätzlichen Einbau von Teichleuchten in einen Ort mit abendlichen Schauspiel entwickelt.

Mit der neue Vielzahl LED Leuchte können Sie Ihren Teich schnell und einfach beleuchten. Auch zur einfachen Nachrüstung von bestehenden Teichen geeignet. Die LED Vielzahl Leuchte kann einfach am Stiel des EasyClear-, der Cascade- oder anderen Springbrunnenpumpen befestigt werden.

Auf diese Weise werden Sie noch mehr Freude an Ihrem Gartenteich oder -aquarium haben.



Code	3086	3087
Produkt	Mehrzweck-LED-Licht	7,5 Meter Niederstrom Verlängerungskabel
	<ul style="list-style-type: none"> <li>• 3 leistungsfähige LED's</li> <li>• 100 % Unterwassertauglich</li> <li>• Einfache und schnelle Installation ohne Werkzeug</li> <li>• 220-240 Volt Transformator und 7,5 Meter Niedrigstromkabel beiliegend</li> <li>• Ideal um es mit EasyClear und Cascade Pumpen einzusetzen</li> </ul>	
Stückzahl	4	4
Barcode		



3086



### Bioforce Revolution

Die neue Bioforce Revolution-Palette bietet ein patentiertes leicht zu reinigendes System und wird mit einem 3-stufigem Filterverfahren kombiniert.

#### UVC

- UVC-Leuchte mit verstärkter Wattleistung für die Entfernung von grünem Wasser. Sie befindet sich in einer leicht zugänglichen Kammer für einen einfachen Austausch mit einem Sichtfenster das bei Betrieb leuchtet und einem integrierten Turbulator.

#### Biologische Filtration

- Ein großflächiges Kaldnes K3 Filtermaterial in einer Gaze-Tasche fördert die Ansiedlung von biologischen Bakterien zur Erzeugung eines klaren und gesunden Wassers.

#### Mechanische Filtration

- Eine neue Methode unter der Verwendung von Schaumstoffwürfeln sorgt für eine größere Fläche für das Wachstum von Bakterien und vereinfacht den Reinigungsmechanismus
- Eine einzigartige Handkurbel aktiviert Schaufeln in der Kammer und bewegt die Schaumstoffwürfel, wodurch angesamelter grüner Klärschlamm gelöst wird.
- Das Umleitventil wird umgeschaltet, sodass schmutziges Wasser in die umliegenden Gartenbereiche ausserhalb des Teichs umgeleitet wird.

#### Flexibel und unauffällig

Das Bioforce Revolution System wird vormontiert geliefert und lässt sich daher am Teich oder in einem bereits existierenden Filtersystem einfach installieren.

Die Einheit kann an der Seite des Teichs versteckt oder in der Erde bis zur Höhe der Wasserzuleitung vergraben werden.

Mit dem druckdichten Filter kann das Wasser an einen höheren Auslasspunkt gepumpt werden und kann somit entspannende Wasserfälle generieren.

# Bioforce® Revolution



Durch diesen neuen druckdichten Teichfilter wird die Teichpflege beschleunigt und vereinfacht, keine dreckigen Hände mehr und sie müssen für die Reinigung lediglich den Griff drehen

Für Teiche bis zu 28000 Liter



PUMPE	FILTER	UVC
	✓	✓



Code	1352	1353	1354
Produkt	Bioforce Revolution 12000 UVC	Bioforce Revolution 18000 UVC	Bioforce Revolution 28000 UVC
Maximale Teichgröße	12,000LTR	18,000LTR	28,000LTR
Empfohlene Pumpengröße	4,000LPH	6,000LPH	8,000LPH
Gesamt Fischlänge	335cm	503cm	782cm
UV-Lampe	18w	24w	36w
Schlauchdurchmesser	25 - 40 mm	25 - 40 mm	25 - 40 mm
Stückzahl	1	1	1
Barcode			



PUMPE	FILTER	UVC
✓	✓	✓

## Bioforce Revolution Filter-sets

Das komplette Filtrationssystem für einen klaren und gesunden Teich.

Die Kombination von Zweckmäßigkeit eines Bioforce druckdichten Filters mit einer starken und effizienten Aquaforce Pumpe schafft ein vollständiges Filtersystem, das auf der Hozelock Cyprio Clearwater Gewährleistung basiert.



Code	1402	1403	1404
Produkt	Bioforce Revolution Filter-Set 12000	Bioforce Revolution Filter-Set 18000	Bioforce Revolution Filter-Set 28000
Maximale Teichgröße	12,000LTR	18,000LTR	28,000LTR
Filter	1352 Bioforce Revolution 12000 UVC	1353 Bioforce Revolution 18000 UVC	1354 Bioforce Revolution 28000 UVC
Filterpumpe	1582 Aquaforce 4000	1583 Aquaforce 6000	1584 Aquaforce 8000
Stückzahl	1	1	1
Barcode			



## Oberirdische Filter



## UVC



## Ökofilter

Biologische Teichfilter  
Für Teiche bis zu 20000 Liter

### Ecoceel

Diese überirdischen Filter kombinieren mechanische und biologische Filtration für einen klaren und gesunden Teich. In Kombination mit einem Vorton UVC werden Grünalgen bekämpft..

### Ecopower+

Dieser oberirdische Hochleistungsfilter kombiniert mechanische und biologische Filtration und eine integrierte UVC-Leuchte mit hoher Wattleistung. Diese Filter sind Gegenstand einer Klarwassergarantie.



PUMPE	FILTER	UVC
	✓	



Code	3921
Produkt	Ecoceel 5000
Maximale Teichgröße	5,000LTR
Empfohlene Pumpengröße	1,250LPH
Maximale Fischbest	79cm
UV-Lampe	Vorton 11
Schlauchdurchmesser	25 - 40 mm
Stückzahl	1
Barcode	5 010646 036856 >



Code	3922
Produkt	Ecoceel 10000
Maximale Teichgröße	10,000LTR
Empfohlene Pumpengröße	2,500LPH
Maximale Fischbest	157cm
UV-Lampe	Vorton 24
Schlauchdurchmesser	25 - 40 mm
Stückzahl	1
Barcode	5 010646 036863 >

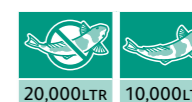

Code	3923
Produkt	Ecoceel 20000
Maximale Teichgröße	20,000LTR
Empfohlene Pumpengröße	5,000LPH
Maximale Fischbest	322cm
UV-Lampe	Vorton 36
Schlauchdurchmesser	25 - 40 mm
Stückzahl	1
Barcode	5 010646 036870 >

PUMPE	FILTER	UVC
	✓	✓



Code	1862
Produkt	Ecopower+ 8000 UVC*
Maximale Teichgröße	8,000LTR
Empfohlene Pumpengröße	2,000LPH
Maximale Fischbest	170cm
UV-Lampe	8 W
Schlauchdurchmesser	25 - 40 mm
Stückzahl	1
Barcode	5 010646 056533 >

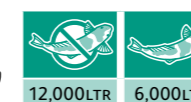

Code	1864
Produkt	Ecopower+ 12000 UVC*
Maximale Teichgröße	12,000LTR
Empfohlene Pumpengröße	3,000LPH
Maximale Fischbest	254cm
UV-Lampe	12w
Schlauchdurchmesser	25 - 40 mm
Stückzahl	1
Barcode	5 010646 056540 >

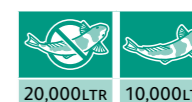

Code	1866
Produkt	Ecopower+ 20000 UVC*
Maximale Teichgröße	20,000LTR
Empfohlene Pumpengröße	5,000LPH
Maximale Fischbest	435cm
UV-Lampe	16 W
Schlauchdurchmesser	25 - 40 mm
Stückzahl	1
Barcode	5 010646 056557 >

\*Vorläufige Bewertungsinformationen

PUMPE	FILTER	UVC
		✓

## Vorton

Hochleistungsfähiger UV-Klärer (UVC) zur Beseitigung von grünem Wasser

Als Erweiterung zur Vorton Reihe bietet die neue größere Reihe die optimale UV-Klärer-Stärke für die empfohlene Teichgröße. Hochleistungs-UV-Klärer-Leuchten tragen dazu bei, die Algen stärker zu bekämpfen.

Alle Vortons in der Reihe werden mit 5 Metern Kabel geliefert, sind einfach einzubauen und leicht zu warten und verfügen über 2 Jahre Garantie und eine Klarwasser-Garantie.



Code	1559	1554	1557	1558
Produkt	Vorton 11	Vorton 18	Vorton 36	Vorton 55
UV-Lampe	11 W	18w	36w	55w
Maximale Teichgröße mit Fischen	4,000LTR	6,000LTR	12,000LTR	18,500LTR
Empfohlene Durchflussrate	2,000LPH	3,000LPH	6,000LPH	9,250LPH
Schlauchdurchmesser	25 - 40 mm	25 - 40 mm	25 - 40 mm	25 - 40 mm
Stückzahl	1	1	1	1
Barcode	5 010646 055451 >	5 010646 053693 >	5 010646 053709 >	5 010646 053716 >



# Aquaforce

Pumpen zur Filterung von groben Schmutzpartikeln, für Wasserfälle und Bachläufe



Aquaforce 15000



## Aquaforce

### Leistung

Die Hozelock-Vielfalt an Aquaforce Pumpen ist stark und leistungseffizient, kann jedoch auch flexibel an Kundenwünsche angepasst werden.

Die Aquaforce-Serie zeichnet sich durch eine verbesserte Fördermengen aus; damit wird sichergestellt, dass das Wasser klarer ist und Wasserfälle optimiert sind. Ferner wurde der Stromverbrauch dieser Produktreihe reduziert; die Anwender werden von den niedrigeren Betriebskosten beeindruckt sein.

Die Motoren sind mit einem Wasserkühlungssystem ausgestattet, das sicherstellt, dass die Pumpen bei einer konstanten Temperatur arbeiten und damit das Risiko der Überhitzung vermindert wird. Keramische Lager sowie Anlaufscheiben gewährleisten, dass die Motoren extrem zuverlässig sind.

Es wurden umfassende Prüfungen durchgeführt, um die Zuverlässigkeit der Pumpen sicherzustellen. 5 Jahre Garantie, 3 Jahre Standard und 2 zusätzliche Jahre bei online-Registrierung.

Die neuen Aquaforce Pumpen wurden erheblich vergrößert; somit kann eine maximale Menge an Schmutzpartikeln gesammelt und dem Filtersystem zugeführt werden. Das bedeutet auch, dass die Kammer nicht so leicht verstopft und der Anwender die Anlage demzufolge nicht ständig säubern muss.

### Merkmale

Alle Pumpen der Aquaforce-Serie sind mit einem Schutzmechanismus ausgestattet, der dem Anwender die Verringerung des Einlassdurchmessers für Feststoffe von 6 mm/10 mm (je nach Modell) auf 2 mm ermöglicht. Somit lässt sich verhindern, dass Teichbewohner wie Kaulquappen, Wassermolche und kleine Fische in die Kammer gelangen.

Die neuen, größeren Aquaforce-Pumpen (6000, 8000, 12000 & 15000) können alle im Wasser betrieben werden.

Die größeren Modelle (6000, 8000, 12000 & 15000) besitzen einen zweiten Einlass, der den Betrieb eines zusätzlichen Skimmers oder eines Satellitenfilters ermöglicht. Darüber hinaus ermöglicht die Förderkontrolle eine Einstellung der Wasserförderung zum Wasserfall oder zur Filteranlage. Ferner lässt sich die Wassermenge, die vom zweiten Einlass angesaugt wird, regulieren.

### Einfache Installation und Wartung





Der robuste Handgriff erleichtert Installation und Pflege.

Der Deckel lässt sich durch eine einzigartige Clip-Technik mühelos öffnen, um Wartungsarbeiten durchzuführen.





Wie bei allen Hozelock Cyprio Produkten wird auch für die neuen Aquaforce-Pumpen ein komplettes Ersatzteilpaket angeboten.

PUMPE	FILTER	UVC
✓		



Code	1580	1581	1582	1583
Produkt	Aquaforce 1000	Aquaforce 2500	Aquaforce 4000	Aquaforce 6000
Maximale Fördermenge	1,000LPH	2,500LPH	4,000LPH	6,000LPH
Maximale Förderhöhe	1,50m	2,10m	2,50m	3,50m
Fördermenge bei 1m	700LTR	1,850LTR	3,000LTR	5,550LTR
Partikelgröße	2 - 6mm	2 - 6mm	2 - 6mm	2 - 10mm
Wasserfallbreite bei 0,6 m	0,06m	0,19m	0,36m	0,49m
Wasserfallbreite bei 1m	0,05m	0,16m	0,25m	0,42m
Watt	25w	30w	50w	65w
Schlauchdurchmesser	25 - 40mm	25 - 40mm	25 - 40mm	25 - 40mm
Stückzahl	2	2	2	2
Barcode				



Code	1584	1585	1586	1683
Produkt	Aquaforce 8000	Aquaforce 12000	Aquaforce 15000	Aquaforce Secondary Inlet Unit
Maximale Fördermenge	8,000LPH	12,000LPH	15,000LPH	-
Maximale Förderhöhe	4,00m	5,00m	5,70m	-
Fördermenge bei 1m	7,400LTR	10,800LTR	13,100LTR	-
Partikelgröße	2 - 10mm	2 - 10mm	2 - 10mm	2 - 10mm
Wasserfallbreite bei 0,6 m	0,69m	1,00m	1,20m	-
Wasserfallbreite bei 1m	0,63m	0,89m	1,10m	-
Watt	95w	130w	180w	-
Schlauchdurchmesser	25 - 40mm	25 - 40mm	25 - 40mm	25 - 40mm
Stückzahl	2	1	1	2
Barcode				



\*3 Jahre Garantie + weitere 2 Jahre, wenn Sie sich online bei Hozelock registrieren. Ohne Rotoreinheit. Es gelten die AGB. [www.hozelock.com/guarantee](http://www.hozelock.com/guarantee)



### Einsatzmöglichkeiten für Cascade-Pumpen:

#### Fontänen

Zum Lieferumfang aller Cascade-Pumpen gehören mehrere Fontänenaufsätze. Die Cascade-Modelle 700 bis 4000 werden darüber hinaus noch mit einer Glockendüse geliefert. Alle Pumpen bis Modell 4000 haben außerdem ein teleskopisches Fontänenrohr.

#### Wasserfälle

Die Cascade 700 liefert einen kleinen Wasserfall, während die 4000 fast einen stark fließenden Bachlauf erzeugt. Cascade-Modelle ab Modell 1500 werden mit einem T-Stück ausgeliefert, mit dem sie gleichzeitig für zwei Zwecke genutzt werden können.

#### Wasserspiele

Alle Modelle können Wasserspiele betreiben, sofern das entsprechende Rohr angeschlossen ist.

#### Filtration

Wasser kann direkt oder über einen Wasserfall zu einem Filter und wieder in den Teich gepumpt werden. Der Filtrationsvorgang ist in Verbindung mit einer Aquaforce-Pumpe jedoch effektiver.

#### Eigenschaften Cascade

- Leistungsstarker Motor für niedrige Betriebskosten und lange Lebensdauer.
- Mengenregler zur getrennten Regelung der Größe von Fontäne und Wasserfall.
- Kugelgelenk zum Abwinkeln des Fontänenrohrs.
- Minimale Wartung durch blockierungshemmenden schaumstofflosen Siebkäfig.
- Spezieller Auslass für Wasserfall oder Wasserspiel mit Schnellanschluss-Schlauchkupplung.
- Teleskopisches Fontänenrohr.

## Cascade

Ideal für dekorative Teiche: unterschiedlich große Modelle für das Betreiben kleinerer Wasserspiele bis hin zu größeren kombinierten Fontänen und Wasserfällen.



Cascade 4000



Ergänzung: Mehrzweck-LED-Licht siehe Seite 5



Code	3303	3352	3354	3344
Produkt	Cascade 450 - 230v	Cascade 700 - 230v	Cascade 1500 - 230v	Cascade 4000 - 230v
Maximale Fördermenge	450LPH	700LPH	1,500LPH	4,000LPH
Maximale Förderhöhe	1,00m	1,20m	1,80m	2,10m
Fördermenge bei 1m	-	120LPH	900LPH	2,800LPH
Maximale Fontänenhöhe	0,63m	0,75m	1,20m	1,60m
Fontänenhöhe mit Wasserfall	-	-	0,55m	1,20m
Maximale Wasserfallbreite	-	-	0,12m	0,30m
Wasserfallbreite mit Fontäne	-	-	0,10m	0,25m
Stückzahl	5	5	5	3
Barcode				

### Solarbetriebene Pumpen

Nutzen Sie Sonnenenergie, um ein entspannendes Wasserspiel zu erzeugen. Kein elektrischer Anschluss oder Betriebskosten – einfach im Teich- oder Wasserspiel Ihrer Wahl anbringen und sich entspannt zurücklehnen.



Code	3538	3536
Produkt	Solar Cascade 300	Solar Cascade Lily
	<ul style="list-style-type: none"> <li>• Solarbetriebene Brunnen und Wasserpumpe</li> <li>• Maximale Brunnenhöhe 1,1m</li> <li>• Maximaler Durchfluss 300 Liter pro Stunde</li> <li>• Enthält ein Akku-Pack, um überschüssige Energie zu speichern, die am Abend oder an bewölkten Tagen verwendet werden kann</li> <li>• Separates Solarmodul auf Erdspieß</li> </ul>	<ul style="list-style-type: none"> <li>• Solarbetriebenes Wasserspiel mit dekorativer Seerosen Optik</li> <li>• Integrierte Niedervoltdruckpumpe und Solarmodul</li> <li>• Einfach auf die Teichoberfläche setzen</li> </ul>
Stückzahl	3	3
Barcode		



3086



# Luftpumpe

Das Zuführen von Sauerstoff in einen Fischteich ist von zentraler Bedeutung für die Gesundheit der Fische, insbesondere in stark besetzten Teichen und in den Sommermonaten, wenn der Sauerstoffgehalt im Wasser abnimmt.

Das kleinste Modell in der Reihe liefert 320 l/h bei Verwendung und einer maximalen Tiefe von 1,2m. Das größte Modell liefert 4.500 l/h bei Verwendung in einer maximalen Tiefe von 3m.

Code	3537
Produkt	<b>Solar-Luftpumpe</b> <ul style="list-style-type: none"> <li>Solarbetriebene Luftpumpe</li> <li>Fügt dem Teich Sauerstoff hinzu um das Wohlbefinden der Fische und die Wasserklarheit zu verbessern</li> <li>Separates Solarmodul auf Spitze</li> <li>Enthält 2 Ausströmersteine und Rohrleitung</li> </ul>
Stückzahl	3
Barcode	



Code	1800	1805	1810	1820	1380
Produkt	<b>Air Pump 320</b>	<b>Air Pump 640</b>	<b>Air Pump 1500</b>	<b>Air Pump 2700</b>	<b>Air Pump 4500</b>
Maximale Leistung	320LPH	640LPH	1500LPH	2700LPH	4500LPH
Maximal empfohlene Tiefe des Luftsteins	1,2m	1,2m	2,0m	2,0m	3,0m
Leistung bei 1 m Tiefe	230LPH	450LPH	900LPH	2.100LPH	2.700LPH
Maximaler Druck	0,014MPa	0,014MPa	0,026MPa	0,030MPa	0,039MPa
Anzahl der Luftauslässe	2	4	6	12	12
Länge des Luftschlauchs	1 x 10m	1 x 10m	2 x 10m	2 x 10m	2 x 10m
Durchmesser des Luftschlauchs	ø 4mm	ø 4mm	ø 4mm	ø 4mm	ø 4mm
Anzahl Ausströmersteine	2	4	2	2	2
Größe des Luftsteins	ø 3cm x 3cm	ø 3cm x 3cm	ø 5cm x 5cm	ø 5cm x 10cm	ø 5cm x 10cm
Leistungsaufnahme Pumpe	4w	8w	17w	35w	35w
Kabellänge	3m	3m	10m	10m	10m
Stückzahl	5	5	3	2	2
Barcode					



## Spart bis zu 30 % der Reinigungszeit

Im Unterschied zu anderen Teichsaugern ist der Pond Vac kontinuierlich in Betrieb und muss nicht jede Minute ausgestellt werden, um den Behälter zu entleeren.

## Bis zu 50% höhere Saugkraft

Im Vergleich zu anderen auf dem Markt befindlichen Geräten bietet das einzigartige Design des Pond Vac eine viel größere Saugkraft. Die Kombination der hohen Saugkraft und dem geringen Verbrauch macht den Pond Vac bis zu 7 mal effizienter, auch im Hinblick auf die geringen Betriebskosten.

Da das Gerät mit drei verschiedenen farbigen Düsen, die sehr gut im Teich sichtbar sind, ausgeliefert wird, können Schmutzpartikel sehr leicht die aus allen Bereichen des Teichs entfernt werden. Eingebaute Schneidklingen in der Saugdüse sorgen dafür, dass jede Art von größerem Schmutz wie z.B. Laub kleingeschnitten wird, um eine Verstopfung zu verhindern.

# Pond Vac

Ein kompaktes Leichtgewicht für die schnelle und problemlose Beseitigung von Schmutzstoffen aus dem Teich.



Code	1752	1753
Produkt	<b>Pond Vac</b>	<b>Teichsaugerkorb</b>
Leistungsaufnahme Pumpe	60w - 230v	Zusammen mit dem Teichsauger zu verwenden um das Wasser, das aus dem Teich gesaugt wird, wieder zu verwerten und in den Teich zurückzuführen.
Saugkraft	-53 mBar	Entfernt große Abfallpartikel und Blätter
Max. Fördermenge	2,200LPH	Lässt sich für eine platzsparende Aufbewahrung flach zusammen falten.
Kabellänge	10m	
Länge Produkt	2,3m	
Schlauchlänge	3m ø 25mm	
Stückzahl	2	4
Barcode		





## Wasserbehandlung

### Bio Start



Stellt den biologischen Effekt wieder her, senkt den pH-Wert im Teich und ist Schritt 1 im 3-Stufen-Plan zu einem klaren und gesunden Teich

Dieses Produkt kann auch separat verwendet werden.

#### Verwenden Sie Bio Start:

- Im Frühjahr, wenn die Wassertemperatur über 10°C steigt, um die Bakterienkultur wiederherzustellen und den PH-Wert zu senken.
- Zur Senkung des PH-Wertes während der Teichsaison. (regelmäßig die Wasserqualität testen).
- Beim Anlegen eines neuen Teiches.
- Wenn der Nitrit Gehalt im Teich zu hoch ist, wird empfohlen, Bio Start in Kombination mit Clear Water Control (Produkt 3) zu verwenden.
- Beim Starten eines Filtersystems, oder intensiver Reinigung des Filters.
- Nach der Verabreichung von Medikamenten für Ihre Fische.



Code	8460 0500	8460 1000
Produkt	Bio Start	Bio Start
Größe	500g	1000g
Stückzahl	12	6
Barcode		

### Bio Mineral Balance



Sorgt für eine ausgewogene Wasserqualität, einen stabilen GH- und KH-Wert im Teich und ist Schritt 2 des 3-Stufen-Plans zu einem klaren und gesunden Teich

Dieses Produkt kann auch separat verwendet werden.

#### Verwenden Sie Mineral Balance:

- Bei gestörter Wasserqualität in der Regel durch einen zu niedrigen GH- und KH-Wert.
- Einmal im Frühling, wenn die Temperatur über 10°C steigt.
- Gegebenenfalls nach starken Regenfällen (in diesem Fall empfiehlt es sich, Ihr Teichwasser zu testen).
- Am Ende der Teichsaison zur Vorbeugung von einem nicht klaren Teich im Winter.
- In Verbindung mit HozeLOCK Bio Start & Clear Water Control zu verwenden.
- Nach der Verabreichung von Medikamenten für Ihre Fische.



Code	8461 0500	8461 1000
Produkt	Bio Mineral Balance	Bio Mineral Balance
Größe	500g	1000g
Stückzahl	12	6
Barcode		

### Clear Water Control



Hält das Wasser in Ihrem Teich klar und sauber und ist der letzte Schritt des 3 Stufen Plans zu einem klaren und gesunden Teich

Dieses Produkt kann auch separat verwendet werden.

#### Verwenden Sie Clear Water Control:

- Im Frühjahr wenn die Wassertemperatur über 10°C steigt, weil die Ursache für einem nicht klaren Teich bereits in den Wintermonaten auftritt.
- Wenn das Wasser im Teich plötzlich trüb wird.
- Beim Anlegen eines neuen Teiches.
- Wenn der Nitrit Gehalt im Teich zu hoch ist, wird empfohlen, Clear Water Control in Kombination mit Bio Start zu verwenden (Produkt 1).



Code	8462 0500	8462 1000
Produkt	Clear Water Control	Clear Water Control
Größe	500g	1000g
Stückzahl	12	6
Barcode		





## Netze

### Teichnetze

Die größeren Netze dieser Reihe werden geliefert mit Teleskopstiel und bequemen Soft-Grip-Griffen.

Merchandising-Stand verfügbar, um Kunden beim Verkauf zu unterstützen.



Code	1732	1733	1735	1734
Produkt	Fischnetz Klein	Fischnetz Medium	Fischnetz Groß	Skimmer Netz
Netzdurchmesser	25cm	30cm	39cm	40cm
Grifflänge	125cm	100cm ↔ 150cm	100cm ↔ 180cm	100cm ↔ 180cm
Netzstruktur	Feine Netzstruktur	Grobe Netzstruktur	Grobe Netzstruktur	Feine Netzstruktur
Stückzahl	15	5	5	5
Barcode				

### Teichabdecknetze

Diese Laubschutznetze decken den Teich ab und halten Blätter und größere Fremdpartikel fern, damit sich diese nicht auf der Teichoberfläche sammeln.

Sie schützen den Teich und seine Bewohner gleichzeitig vor Teichräubern.



Code	1730	1731	1736	1737
Produkt	Abdecknetz	Abdecknetz	Abdecknetz	Abdecknetz
Abdeckung	2m x 3m	3m x 4m	4m x 6m	6m x 10m
Stückzahl	10	10	5	2
Barcode				

## Reinigungszubehör





Code	1756	1755	1754
Produkt			
Teichhandschuh	<ul style="list-style-type: none"> <li>• Ideal bei Arbeiten rund um den Teich und / oder bei der Pflege von Wasserpflanzen.</li> <li>• Haltbares PVC mit erweiterbarem Armschutz und elastischem Ärmel für den Schutz von Kleidung</li> </ul>	<b>Fadenalgenbürste</b> <ul style="list-style-type: none"> <li>• Teleskopische Bürste für die Entfernung von Fadenalgen aus Ihrem Teich</li> <li>• Länge des Griffs verstellbar von 60cm bis zu 180cm</li> <li>• Haltbarer Nylonkopf für das Einsammeln von Fadenalgen</li> </ul>	<b>Teichgreifer</b> <ul style="list-style-type: none"> <li>• Ideal für die Entfernung von Abfall und unerwünschten Ablagerungen an der im Teich</li> <li>• Einfacher Hebelbetrieb mit widerstandsfähigem Schaft</li> <li>• Gesamtlänge 90cm</li> </ul>
Stückzahl	5	5	6
Barcode			

Fischfutterautomat

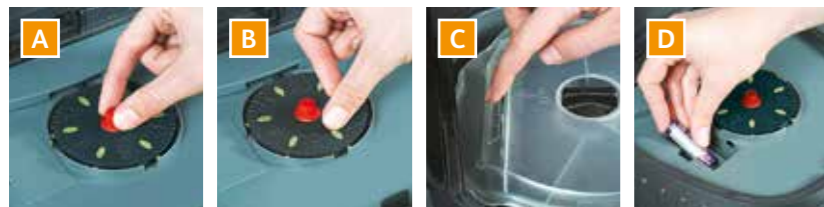

- A** Aktuelle Uhrzeit einstellen
- B** Futterhäufigkeit einstellen - bis zu 6 Mal pro Tag
- C** Futtermenge einstellen - bis zu 800 ml Futter
- D** 2 x AA-Batterien einlegen - nicht im Lieferumfang enthalten
- E** Montieren Sie den Ständer oder befestigen sie die Halterung an einer Wand



Code	<b>3958</b>
Produkt	<b>Fischfutterautomat</b>
	<ul style="list-style-type: none"> <li>• 800 ml Fassungsvermögen</li> <li>• Inkl. Ständer</li> <li>• Bis zu 6 Fütterungen pro Tag</li> </ul>
Stückzahl	2
Barcode	

Teichpflanzkörbe

Das feine Netz dieser Pflanzkörbe hält die Blumenerde im Korb. Die Verwendung von Jutebelag erübrigt sich dadurch.

Ideal sowohl für Randgebiete wie Iris und Gräser als auch für tiefe Wasserpflanzen / Seerosen.





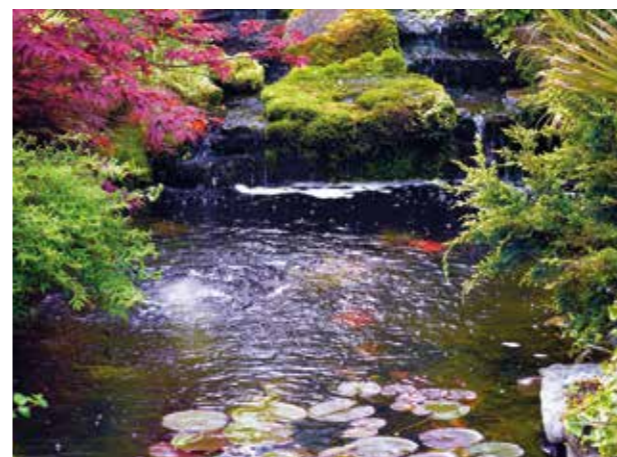

Code	<b>3970T0000</b>	<b>3972T0000</b>
Produkt	<b>Kleiner Pflanzkorb</b>	<b>Großer Pflanzkorb</b>
Größe	20cm x 20cm x 9cm	29cm x 29cm x 19cm
Stückzahl	10	10
Barcode		

Teichfolie



Dieses Sortiment an vorverpackten Folien sorgt für ein platzsparendes Angebot und hilft den Kunden bei der Selbstbedienung in Ihrem Shop. Diese Teichfolien haben eine Garantie von 15 Jahren und werden mit kompletten Installationsanleitungen ausgeliefert. Lieferbar sind Größen von 2,5 m x 2 m bis 5,5 m x 4 m.









Code	<b>3460</b>	<b>3461</b>	<b>3462</b>	<b>3463</b>	<b>3464</b>
Produkt	<b>Gartenteichfolie</b>	<b>Gartenteichfolie</b>	<b>Gartenteichfolie</b>	<b>Gartenteichfolie</b>	<b>Gartenteichfolie</b>
Größe	2.5m x 2m	3m x 2.5m	4m x 3.0m	4.5m x 4m	5.5m x 4m
Stückzahl	1	1	1	1	1
Barcode					

Teichschlauch



Alle Schläuche in diesem Sortiment können extrem stark gebogen werden, ohne zu verknicken oder zu reißen.

Code	<b>1700</b>	<b>1701</b>	<b>1702</b>
Produkt	<b>Cypriflex-Schlauch</b>	<b>Cypriflex-Schlauch</b>	<b>Cypriflex-Schlauch</b>
Schlauchlänge	50m	50m	30m
Schlauchdurchmesser	ø 12mm	ø 20mm	ø 25mm
Stückzahl	1 x 50m	1 x 50m	1 x 30m
Barcode			
Code	<b>1703</b>	<b>1704</b>	<b>1705</b>
Produkt	<b>Cypriflex-Schlauch</b>	<b>Cypriflex-Schlauch</b>	<b>Cypriflex-Schlauch</b>
Schlauchlänge	30m	25m	25m
Schlauchdurchmesser	ø 32mm	ø 40mm	ø 38mm
Stückzahl	1 x 30m	1 x 25m	1 x 25m
Barcode			

## Teichzubehör

### Kugelhahn

Regulieren Sie den Wasserdurchfluss zu der Filtrieranlage, den Wasserfällen und den anderen Einrichtungen Ihres Teichs. Die stufenförmigen Anschlussstücke ermöglichen den Anschluss eines 25–40 mm Schlauchs, und der Durchfluss kann mit dem leicht drehbaren Hebel reduziert werden.



Code	1758
Produkt	Kugelhahn & Schlauchanschlussstücke • ø 25mm, 32mm & 40mm
Stückzahl	5
Barcode	

### Muffen

Muffen werden zwischen zwei Schläuchen angebracht und regulieren den Wasserdurchfluss. Somit können zwei Geräteteile (z. B. eine Pumpe und ein Filter) mit unterschiedlichen Durchflussmengen verbunden werden. In 3 Größen lieferbar.



Code	3994	3995	3996
Produkt	Muffen • ø 12mm	Muffen • ø 20mm	Muffen • ø 25mm
Stückzahl	25	25	25
Barcode			

### Stufenschlauchtüllen

Stufenschlauchtüllen dienen der Verringerung des Innendurchmessers eines Schlauches. Sie können für verschiedene Schlauchtypen verwendet werden. Den für die maximale Fördermenge nicht benötigten Teil einfach abschneiden, damit ein Schlauch mit etwas kleinerem Durchmesser angeschlossen werden kann. In 3 Größen lieferbar.





Code	1427	1434	1435
Produkt	Stufenschlauchtülle 1¼" • ø 12mm, 20mm, 25mm & 32mm	Stufenschlauchtülle 1½" • ø 20mm, 25mm, 32mm & 40mm	Stufenschlauchtülle ¾" • ø 12mm, 15mm, 20mm & 25mm
Stückzahl	25	25	25
Barcode			

### Universal-T-Stücke

Universal-T-Adapter sind für verschiedene Schlauchdurchmesser ausgelegt. In 2 Größen lieferbar.



Code	1728	1729
Produkt	Kleines Universal-T-Stück • ø 12mm, 15mm, 20mm & 25mm	Großes Universal-T-Stück • ø 20mm, 25mm, 32mm & 40mm
Stückzahl	25	8
Barcode		

### Teich-T-Stück

Hozelock T-Stücke sind für verschiedene Schlauchgrößen ausgelegt und ermöglichen das Anschließen von drei Schläuchen an der Verbindungsstelle. In 4 Größen lieferbar.



Code	3991	3992	3993	1723
Produkt	Hose Tee Piece • ø 12mm	Hose Tee Piece • ø 20mm	Hose Tee Piece • ø 25mm	Hose Tee Piece • ø 32mm
Stückzahl	50	25	25	25
Barcode				

### Union-Schlauchverbinder

Die Hozelock Schlauchverbinder ermöglichen die leichte und sichere Verbindung von zwei Schläuchen. In 5 Größen lieferbar.





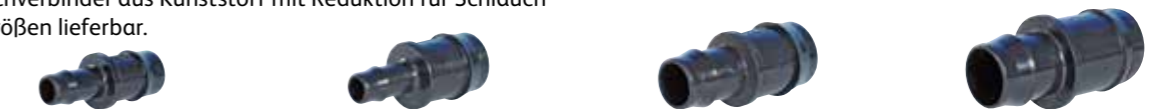

Code	3997	3998	3999	1718	1719
Produkt	Union-Schlauchverbinder • ø 12mm	Union-Schlauchverbinder • ø 20mm	Union-Schlauchverbinder • ø 25mm	Union-Schlauchverbinder • ø 32mm	Union-Schlauchverbinder • ø 40mm
Stückzahl	50	25	25	25	25
Barcode					

### Schlauchverbinder mit Reduktion

Geriffelte Schlauchverbinder aus Kunststoff mit Reduktion für Schlauch oder Rohr. In 4 Größen lieferbar.



Code	1667	1668	1669	1670
Produkt	Schlauchverbinder mit Reduktion • ø 20mm x 12mm	Schlauchverbinder mit Reduktion • ø 25mm x 12mm	Schlauchverbinder mit Reduktion • ø 25mm x 20mm	Schlauchverbinder mit Reduktion • ø 32mm x 25mm
Stückzahl	25	10	25	25
Barcode				









### Schlauchschnellen

Die verzinkten Schlauchschnellen werden mit einem Schaumstoffstreifen geliefert, der dafür sorgt, dass die Schnellen nicht von den Cypriflex-Schläuchen abrutschen können. Die Befestigung erfolgt über Flügelklemmen und damit völlig werkzeuglos.











Code	1710	1711	1712	1713	1714
Produkt	Flügelschlauchklemme, verzinkt • ø 12mm	Flügelschlauchklemme, verzinkt • ø 20mm	Flügelschlauchklemme, verzinkt • ø 25mm	Flügelschlauchklemme, verzinkt • ø 32mm	Flügelschlauchklemme, verzinkt • ø 40mm
Stückzahl	6	6	6	6	6
Barcode					









### Aquaforce- und Cascade-Pumpen

Code	<b>Z10005</b>	<b>Z10006</b>	<b>Z10007</b>	<b>Z10000</b>	<b>Z10012</b>
Produkt	<b>Pumpenkammer</b> • Aquaforce 1000	<b>Pumpenkammer</b> • Aquaforce 2500	<b>Pumpenkammer</b> • Aquaforce 4000	<b>Rotoreinheit</b> • Aquaforce 4000	<b>Abgestuftes Schlauchende und Sicherungsmutter</b> • Aquaforce
Stückzahl	1	1	1	1	1
Barcode	-	-	-	-	-
Code	<b>Z10013</b>	<b>1588 0000</b>	<b>1589 0000</b>	<b>1590 0000</b>	<b>1591 0000</b>
Produkt	<b>Kugelgelenk</b> • Aquaforce	<b>Ersatzteilset</b> • Aquaforce 6000	<b>Ersatzteilset</b> • Aquaforce 8000	<b>Ersatzteilset</b> • Aquaforce 12000	<b>Ersatzteilset</b> • Aquaforce 15000
Stückzahl	1	1	1	1	1
Barcode	-				
Code	<b>1680</b>	<b>3419</b>	<b>3409</b>	<b>3411</b>	
Produkt	<b>Pumpenlaufrad</b> • Aquaforce 1000	<b>Pumpenlaufrad</b> • Cascade 700	<b>Pumpenlaufrad</b> • Cascade 1500	<b>Pumpenlaufrad</b> • Cascade 4000	
Pack Quantity	1	1	1	1	
Barcode					

### Bioforce

Code	<b>1504</b>	<b>1510</b>	<b>1511</b>	<b>1512</b>	<b>1513</b>
Produkt	<b>Schaumstoffwürfel</b> • Bioforce Revolution	<b>Set für jährliche Wartung</b> • Bioforce Revolution	<b>Quarzrohr-Set 18w</b> • Bioforce Revolution	<b>Quarzrohr-Set 24w</b> • Bioforce Revolution	<b>Quarzrohr-Set 36w</b> • Bioforce Revolution
Stückzahl	1	1	1	1	1
Barcode					
Code	<b>1397</b>	<b>1398</b>	<b>1399</b>	<b>Z12325</b>	<b>Z12076</b>
Produkt	<b>Grober Schaumstoff, mittel</b> • Bioforce 3000, 5500 & 8000	<b>Grober Schaumstoff, groß</b> • Bioforce 12000	<b>Set für jährliche Wartung</b> • Bioforce 12000	<b>Schlauchende, Sicherungsmutter und O-Ringe</b> • Bioforce 9000 & 12000 • Bioforce Revolution 6000, 9000 & 14000	<b>Bioforce O Ring Kit</b>
Stückzahl	1	1	1	1	1
Barcode				-	-

### Easyclear

Code	<b>1782</b>	<b>1783</b>	<b>1784</b>	<b>1408</b>	<b>1526</b>
Produkt	<b>Quarzrohr</b> • 1760	<b>Quarzrohr</b> • 1762	<b>Quarzrohr</b> • 1764, 1766 & 1768	<b>Schaumstoff</b> • Einfach	<b>Quarzrohr</b> • 3003 & 3113
Stückzahl	1	1	1	1	1
Barcode					
Code	<b>1556</b>	<b>3418</b>	<b>1681</b>	<b>3439A</b>	<b>Z10049</b>
Produkt	<b>Quarzrohr</b> • 3006, 3116 & 3009	<b>Pumpenlaufrad</b> • 3003, 3113 & 1760	<b>Pumpenlaufrad</b> • 3006, 3116, 1764 & 1766	<b>Pumpenlaufrad</b> • 3009 & 1768	<b>Easyclear O Ring Kit</b> • 1760 - 1768
Stückzahl	1	1	1	5	1
Barcode					-

### Vorton

Code	<b>1575</b>	<b>1576</b>	<b>1577</b>	<b>1578</b>	<b>1579</b>
Produkt	<b>Quarzrohr</b> • Vorton 11	<b>Quarzrohr</b> • Vorton 18	<b>Quarzrohr</b> • Vorton 36	<b>Quarzrohr</b> • Vorton 55	<b>Set für jährliche Wartung</b> • Vorton 11, 18, 36 & 55
Stückzahl	1	1	1	1	1
Barcode					
Code	<b>1523</b>	<b>1524</b>	<b>1537</b>		
Produkt	<b>Quarzrohr 5w/9w</b>	<b>Quarzrohr 9w/11w</b>	<b>Schlauchstutzen UVC-Ersatzteilset</b>		
Stückzahl	1	1	5		
Barcode					

### Lampe

Code	<b>1519X</b>	<b>1517</b>	<b>1520X</b>	<b>1521X</b>	<b>1592</b>
Produkt	<b>Leuchte 5w PLS</b>	<b>Leuchte 7w PLS</b>	<b>Leuchte 9w PLS</b>	<b>Leuchte 11w PLS</b>	<b>Leuchte 11w PLS</b> • Vorton (2016+)
Stückzahl	10	10	10	10	10
Barcode					
Code	<b>1518</b>	<b>1525X</b>	<b>1541</b>	<b>1542A</b>	<b>1502</b>
Produkt	<b>Leuchte 11w PLS</b> • Easyclear 7500	<b>Leuchte 13w PLS</b> • Bioforce 12000 (Pre 2011)	<b>Leuchte 13w PLS</b> • Easyclear 9000 • Bioforce 12000 (2012+)	<b>Leuchte 18w PLL</b>	<b>Leuchte 24w PLL</b>
Stückzahl	10	10	10	6	6
Barcode					
Code	<b>1543A</b>	<b>1544A</b>	<b>Z11106</b>	<b>Z11108</b>	<b>1780</b>
Produkt	<b>Leuchte 36w PLL</b>	<b>Leuchte 55w PLL</b>	<b>Leuchte 6w</b> • Zweiseitig gesockelt	<b>Leuchte 8w</b> • Zweiseitig gesockelt	<b>Leuchte 12w</b> • Zweiseitig gesockelt
Stückzahl	6	6	10	10	10
Barcode					

### Luftpumpe

Code	<b>1817</b>	<b>1819</b>	<b>1821</b>	<b>1825</b>	<b>1826</b>
Produkt	<b>Ersatzteilset</b> • 320 & 640	<b>Ersatzteilset</b> • 1500	<b>Ersatzteilset</b> • 2700 & 4500	<b>Großer Sprudelstein</b> • 5cm x 10cm	<b>Mittlerer Sprudelstein</b> • 5cm x 5cm
Stückzahl	1	1	5	20	40
Barcode					

### Filter-Ersatzteile

Code	<b>1363</b>	<b>1364</b>	<b>1371</b>	<b>1571</b>	<b>Z10047</b>
Produkt	<b>Schaumstoff</b> • Ecopower/Ecocel 2200/4500	<b>Schaumstoff</b> • Ecopower/Ecocel - Alle	<b>Schaumstoff</b> • Ecopower/Ecocel 9000	<b>Kaldnes Media</b> • 5 Liter	<b>EasyClear Biomedica</b> • Im Netz
Stückzahl	1	1	1	5	1
Barcode					-



<http://www.hozelock.com/catalogues/>

As part of our commitment to continuous product improvement we reserve the right to make design and manufacturing changes which may mean that products supplied differ in certain respects from those illustrated and specified in this catalogue.

Please note that not all products are available in all markets.

For spares & accessories information please visit, [www.hozelockservice.com](http://www.hozelockservice.com)



Hozelock Deutschland  
Moselstraße 19  
41464 Neuss  
Deutschland

Tel:  
0 21 31 - 523 69 00

Fax:  
0 21 31 - 523 69 10

[www.hozelock.de](http://www.hozelock.de)

AQ20 3535

